

Proyector

PA1705UL-W/PA1705UL-B
PA1505UL-W/PA1505UL-B

Manual del usuario

N.º de modelo

NP-PA1705UL-W/NP-PA1705UL-B/NP-PA1505UL-W/NP-PA1505UL-B

Tabla de contenido

Introducción	ii
Información importante	iii
1. Compruebe la descripción general del producto, los artículos suministrados y los nombres de las piezas	1
1-1. Introducción al proyector	1
1-2. ¿Qué contiene la caja?	4
1-3. Nombre de las partes del proyector	5
1-4. Denominación de las partes del mando a distancia	11
2. Proyección de una imagen (funcionamiento básico)	18
2-1. Flujo de proyección de una imagen	18
2-2. Conectar su ordenador/Conectar el cable de alimentación	19
2-3. Encender el proyector	22
2-4. Selección de una fuente	25
2-5. Ajuste del tamaño y la posición de la imagen	27
2-6. Ajustar una imagen y sonido	34
2-7. Apagar el proyector	35
2-8. Después del uso	36
3. Apéndice	37
3-1. Especificaciones	37
3-2. Solución de problemas	40
3-3. Montaje de una lente (se vende por separado)	46
¡REGISTRE SU PROYECTOR! (para los residentes en Estados Unidos, Canadá y México)	Contraportada

Introducción

Gracias por adquirir el proyector NEC.

Este proyector puede conectarse a ordenadores, dispositivos de vídeo, etc., para proyectar imágenes de forma nítida en una pantalla.

Lea con cuidado este manual antes de utilizar el proyector.

Lea este manual si tiene dudas acerca del funcionamiento o si cree que el proyector puede estar averiado.

El Manual de instalación proporciona instrucciones detalladas sobre la instalación, los ajustes, el mantenimiento, etc., publicada en nuestro sitio web.

https://www.sharp-nec-displays.com/dl/en/pj_manual/lineup.html

NOTAS



- (1) El contenido de este manual no se puede reimprimir parcial ni totalmente sin permiso.
- (2) El contenido de este manual está sujeto a cambios sin previo aviso.
- (3) Hemos tomado un gran cuidado en la preparación de este manual; sin embargo, si nota cualquier punto cuestionable, errores u omisiones, póngase en contacto con nosotros.
- (4) Las imágenes mostradas en este manual son meramente indicativas. En caso de inconsistencias entre las imágenes y el producto real, el producto real prevalecerá.
- (5) Sin perjuicio de los artículos (3) y (4), no nos hacemos responsables de ninguna reclamación por la pérdida de beneficios u otros asuntos considerados resultantes del uso de este dispositivo.
- (6) Este manual se proporciona por norma general a todas las regiones, por lo que puede contener descripciones pertinentes para otros países.

Información importante









Sobre los símbolos

Para garantizar el uso seguro y correcto del producto, este manual utiliza una serie de símbolos para evitarle lesiones a usted y a otros, así como daños a la propiedad.

Los símbolos y sus significados se describen a continuación. Asegúrese de comprenderlos completamente antes de leer este manual.

 ADVERTENCIA	En caso de no prestar atención a este símbolo y de manipular erróneamente el producto podría ocasionar accidentes que produzcan la muerte o lesiones graves.
 PRECAUCIÓN	En caso de no prestar atención a este símbolo y de manipular erróneamente el producto podría dar como resultado lesiones personales o daños a la propiedad circundante.

Ejemplos de símbolos

	Este símbolo indica que debe tener cuidado con las descargas eléctricas.
	Este símbolo indica que debe tener cuidado con las altas temperaturas.
	Este símbolo indica algo que debe estar prohibido.
	Este símbolo indica algo que no se debe mojar.
	Este símbolo indica que no debe tocarlo con las manos húmedas.
	Este símbolo indica algo que no debe ser desmontado.
	Este símbolo indica acciones que debe realizar.
	Este símbolo indica que el cable de alimentación se debe desenchufar de la toma de corriente.

Precauciones de seguridad

ADVERTENCIA

Luz proyectada



PROHIBIDO

Luz proyectada y el pictograma/etiqueta indicado en la caja

- No mire a la lente del proyector.
- Cuando el proyector está en funcionamiento, se proyecta una luz intensa que podría dañar su visión. La exposición a la energía láser cerca de la apertura puede causar quemaduras. Tenga especial cuidado cuando haya niños alrededor.
- No mire a la luz proyectada utilizando dispositivos ópticos (lupas, reflectores, etc.). Hacerlo podría resultar en daños visuales.
- Compruebe que no hay nadie mirando a la lente dentro del alcance de proyección antes de encender el proyector.
- No permita que los niños operen solos el proyector. Cuando un niño opere el proyector, siempre debe haber un adulto presente para vigilar atentamente al niño.
- El siguiente pictograma, que se indica cerca de la lente en la caja, describe cómo mirar el proyector.

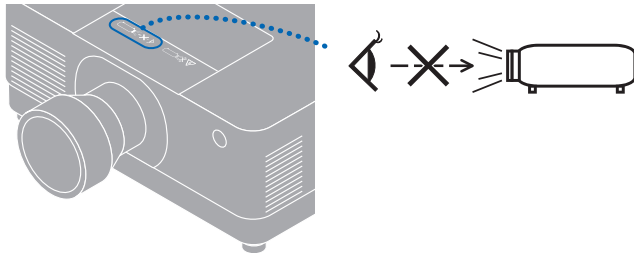

Continúa en la página siguiente

⚠️ ADVERTENCIA

- Las siguientes etiquetas están pegadas en el proyector.

Etiqueta 1
Etiqueta explicativa del láser



Este producto cumple con la norma EN 50689:2021 excepto al usar la lente NP55ZL y NP56ZL.

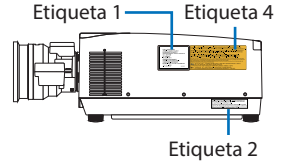

Etiqueta 2
Etiqueta de certificación de la FDA

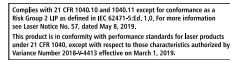

Etiqueta 3
Etiqueta de advertencia adicional de la FDA

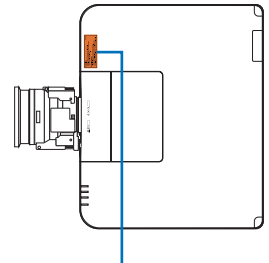
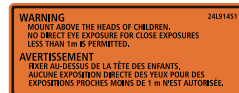

Etiqueta 4
Etiqueta de precaución de sustitución de la lente PA1705UL-W/PA1705UL-B

CAUTION < DO NOT STARE INTO THE BEAM - RG2 -> THIS PROJECTOR MAY BECOME RG3 WHEN AN INTERCHANGEABLE LENS WITH THROW RATIO GREATER THAN 2.6 IS INSTALLED. REFER TO THE MANUAL FOR THE LENS LIST AND HAZARD DISTANCE BEFORE OPERATION. SUCH COMBINATIONS OF PROJECTOR AND LENS ARE INTENDED FOR PROFESSIONAL USE ONLY AND ARE NOT INTENDED FOR CONSUMER USE.

ATTENTION < NE PAS REGARDER DANS LE FAISCEAU - RG2 -> CE PROJETEUR PEUT DEVENIR RG3 LORSQU'UN OBJECTIF INTERCHANGEABLE AVEC UN RAPPORT DE PROJECTION SUPÉRIEUR À 2,6 EST INSTALLÉ. AVANT UTILISATION, REPORTEZ-VOUS AU MANUEL POUR TROUVER LA LISTE DES OBJECTIFS ET LA DISTANCE DE DANGER. CES COMBINAISONS DE PROJETEUR ET D'OBJECTIF SONT DESTINÉES À UN USAGE PROFESSIONNEL UNIQUEMENT ET NE SONT PAS DESTINÉES À UNE UTILISATION GRAND PUBLIC.

VORSICHT < NICHT DIREKT IN DEN STRAHL BLICKEN - RG2 -> DIESER PROJEKTOR KANN IN DIE GRUPPE RG3 FALLEN, WENN EIN AUSTAUSCHBARES OBJEKTIV MIT EINEM BILDABSTANDSVERHÄLTNIS VON MEHR ALS 2,6 INSTALLIERT WIRD. BEACHTEN SIE VOR DEM BETRIEB DAS HANDBUCH FÜR EINE LISTE DER OBJEKTIVE UND ZU DEN GEFÄHRDUNGSBEREICHEN. SOLICHE KOMBINATIONEN AUS PROJEKTOR UND OBJEKTIV SIND NUR FÜR DEN PROFESSIONELLEN EINSATZ UND NICHT FÜR ALLGEMEINE VERBRÄUCHER BESTIMMT.

ВНИМАНИЕ < НЕ СМОТРИТЕ НА ЛУЧ - RG2 -> ЭТОТ ПРОЕКТОР МОЖЕТ СТАТЬ RG3, ЕСЛИ УСТАНОВЛЕН СМЕННЫЙ ОБЪЕКТИВ С ПРОЕКЦИОННЫМ ЧИСЛОМ БОЛЬШЕ 2,6. ПЕРЕД НАЧАЛОМ РАБОТЫ ОБРАТИТЕСЬ К РУКОВОДСТВУ ПОЛЬЗОВАТЕЛЯ ДЛЯ ОЗНАКОМЛЕНИЯ СО СПИСОК ОБЪЕКТИВОВ И ЗНАЧЕНИЕМ БЕЗОПАСНОГО РАСТОЯНИЯ.

주의 < 빔 응시 금지: RG2 -> 이 프로젝터는 투사율이 2.6보다 큰 교환식 렌즈가 설치된 경우 RG3이 될 수 있습니다. 사용 전 렌즈 목록 및 위험 거리에 대해서는 설명서를 참조하십시오.

警告 < 請勿直視光束: RG2 -> 在安裝了投比大於 2.6 的互換式鏡頭時, 本投影機可能變為 RG3. 在操作前請參閱手冊瞭解鏡頭列表和危險距離。此投影機和鏡頭的組合僅供專業用途, 不供客戶使用。

PA1505UL-W/PA1505UL-B

CAUTION < DO NOT STARE INTO THE BEAM - RG2 -> THIS PROJECTOR MAY BECOME RG3 WHEN AN INTERCHANGEABLE LENS WITH THROW RATIO GREATER THAN 2.9 IS INSTALLED. REFER TO THE MANUAL FOR THE LENS LIST AND HAZARD DISTANCE BEFORE OPERATION. SUCH COMBINATIONS OF PROJECTOR AND LENS ARE INTENDED FOR PROFESSIONAL USE ONLY AND ARE NOT INTENDED FOR CONSUMER USE.

ATTENTION < NE PAS REGARDER DANS LE FAISCEAU - RG2 -> CE PROJETEUR PEUT DEVENIR RG3 LORSQU'UN OBJECTIF INTERCHANGEABLE AVEC UN RAPPORT DE PROJECTION SUPÉRIEUR À 2,9 EST INSTALLÉ. AVANT UTILISATION, REPORTEZ-VOUS AU MANUEL POUR TROUVER LA LISTE DES OBJECTIFS ET LA DISTANCE DE DANGER. CES COMBINAISONS DE PROJETEUR ET D'OBJECTIF SONT DESTINÉES À UN USAGE PROFESSIONNEL UNIQUEMENT ET NE SONT PAS DESTINÉES À UNE UTILISATION GRAND PUBLIC.

VORSICHT < NICHT DIREKT IN DEN STRAHL BLICKEN - RG2 -> DIESER PROJEKTOR KANN IN DIE GRUPPE RG3 FALLEN, WENN EIN AUSTAUSCHBARES OBJEKTIV MIT EINEM BILDABSTANDSVERHÄLTNIS VON MEHR ALS 2,9 INSTALLIERT WIRD. BEACHTEN SIE VOR DEM BETRIEB DAS HANDBUCH FÜR EINE LISTE DER OBJEKTIVE UND ZU DEN GEFÄHRDUNGSBEREICHEN. SOLICHE KOMBINATIONEN AUS PROJEKTOR UND OBJEKTIV SIND NUR FÜR DEN PROFESSIONELLEN EINSATZ UND NICHT FÜR ALLGEMEINE VERBRÄUCHER BESTIMMT.

ВНИМАНИЕ < НЕ СМОТРИТЕ НА ЛУЧ - RG2 -> ЭТОТ ПРОЕКТОР МОЖЕТ СТАТЬ RG3, ЕСЛИ УСТАНОВЛЕН СМЕННЫЙ ОБЪЕКТИВ С ПРОЕКЦИОННЫМ ЧИСЛОМ БОЛЬШЕ 2,9. ПЕРЕД НАЧАЛОМ РАБОТЫ ОБРАТИТЕСЬ К РУКОВОДСТВУ ПОЛЬЗОВАТЕЛЯ ДЛЯ ОЗНАКОМЛЕНИЯ СО СПИСОК ОБЪЕКТИВОВ И ЗНАЧЕНИЕМ БЕЗОПАСНОГО РАСТОЯНИЯ.

주의 < 빔 응시 금지: RG2 -> 이 프로젝터는 투사율이 2.9보다 큰 교환식 렌즈가 설치된 경우 RG3이 될 수 있습니다. 사용 전 렌즈 목록 및 위험 거리에 대해서는 설명서를 참조하십시오.

警告 < 請勿直視光束: RG2 -> 在安裝了投比大於 2.9 的互換式鏡頭時, 本投影機可能變為 RG3. 在操作前請參閱手冊瞭解鏡頭列表和危險距離。此投影機和鏡頭的組合僅供專業用途, 不供客戶使用。

ADVERTENCIA

- Este proyector está clasificado como IEC/EN 62471-5: 2015 grupo de riesgo 2 o grupo de riesgo 3 dependiendo del objetivo. Cuando se clasifica como grupo de riesgo 3, este proyector está diseñado para uso profesional y debe instalarlo un instalador profesional para garantizar la seguridad. Consulte la página [xv](#) para más información de los grupos de riesgo.
- Consulte la página [xiv](#) para más información sobre las precauciones de seguridad del láser.

Suministro de alimentación



REQUERIDO

Utilice una fuente de alimentación de tensión adecuada.

- Este proyector está diseñado para utilizarse con una fuente de alimentación de 100–240 V de CA y 50/60 Hz. Antes de utilizar el proyector, asegúrese de que la fuente de alimentación a la que se va a conectar el proyector cumple estos requisitos.
- Use una toma de corriente como suministro de alimentación del proyector. No conecte el proyector directamente al cableado eléctrico de iluminación. Hacerlo es peligroso.



REQUERIDO

Conexión del cable de alimentación a una toma de tierra

- Este equipo ha sido diseñado para utilizarse conectando el cable de alimentación a la toma a tierra. Si el cable de alimentación no está conectado a tierra, podría provocar una descarga eléctrica. Asegúrese de que el cable de alimentación está conectado directamente a la toma de corriente de la pared y a tierra. No utilice un adaptador conversor de enchufe de 2 pasadores.
- Asegúrese de conectar el proyector y el ordenador (origen de la señal) al mismo punto de tierra. Si el proyector y el ordenador (origen de la señal) se conectan a diferentes puntos de tierra, las fluctuaciones en el potencial de tierra pueden provocar un incendio o humo.



REQUERIDO

Manipulación del cable de alimentación

- Utilice el cable de alimentación que se suministra con este proyector. Si el cable de alimentación suministrado no satisface los requisitos de las normas de seguridad de su país, ni la tensión o la corriente de su región, asegúrese de usar el cable de alimentación que cumpla y satisfaga dichos requisitos.

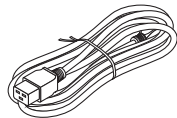

- El cable de alimentación que utilice debe estar homologado y cumplir las normas de seguridad de su país. Consulte la página [38](#) para más información sobre las especificaciones del cable de alimentación. Para seleccionar un cable de alimentación adecuado, verifique la tensión nominal correspondiente a su región.



PROHIBIDO

- El cable de alimentación suministrado con este proyector ha sido diseñado para ser utilizado exclusivamente con este proyector. Por motivos de seguridad, no lo utilice con otros dispositivos.

Continúa en la página siguiente

ADVERTENCIA



**TENSIÓN
PELIGROSA**

- Manipule el cable de alimentación con cuidado. Dañar el cable podría provocar un incendio o una descarga eléctrica.
 - No coloque objetos pesados sobre el cable.
 - No coloque el cable debajo del proyector.
 - No cubra el cable con una alfombra, etc.
 - No raye ni modifique el cable.
 - No doble, retuerza ni tire del cable con demasiada fuerza.
 - No aplique calor al cable.

Si el cable se daña (hilos del núcleo expuestos, hilos rotos, etc.), póngase en contacto con su distribuidor para reemplazarlo.

- No toque el enchufe si oye truenos. Hacerlo podría resultar en descargas eléctricas.
- No conecte o desconecte el cable de alimentación con las manos mojadas. Hacerlo podría resultar en descargas eléctricas.



**NO TOCAR CON
LAS MANOS
MOJADAS**

Instalación



PROHIBIDO

No lo utilice en lugares como los que se describen a continuación.

- No lo utilice en lugares como los que se describen a continuación. Hacerlo podría provocar un incendio o una descarga eléctrica.
 - Mesas temblorosas, superficies inclinadas u otros lugares inestables
 - Cerca de aparatos de calefacción o lugares con fuertes vibraciones
 - Al aire libre o en lugares húmedos o polvorientos
 - Lugares expuestos al humo de aceite o al vapor
 - Cerca de aparatos de cocina, humidificadores, etc.



NO MOJAR

- No lo utilice en lugares en los que el proyector podría mojarse, como los que se describen a continuación. Hacerlo podría provocar un incendio o una descarga eléctrica.







**DESENCHUFE
EL CABLE DE
ALIMENTACIÓN**







- No lo utilice bajo la lluvia o la nieve, en la orilla del mar o en primera línea de mar, etc.
- No lo utilice en un lavabo o en un cuarto de baño.
- No lo instale debajo de equipos que descarguen agua, como aparatos de aire acondicionado.
- No coloque jarrones o macetas sobre el proyector.
- No coloque tazas, cosméticos o medicamentos sobre el proyector.

Si entra agua, etc., en el proyector, apague primero la alimentación del proyector, después desenchufe el cable de alimentación de la toma de corriente y póngase en contacto con su distribuidor.

 **ADVERTENCIA**







<p> PRECAUCIÓN</p>	<p>Instalación en suspensión del techo</p> <ul style="list-style-type: none"> • Consulte con su distribuidor al instalar el proyector en el techo. Se requieren habilidades especiales para la instalación en el techo. NO permita que personas que no sean instaladores realicen las tareas de instalación. De lo contrario, el proyector podría caerse y causar lesiones. • No nos hacemos responsables por cualquier accidente y/o daño resultante de una instalación o manejo inadecuados, mal uso, modificación o desastres naturales. • Cuando se instale suspendido del techo, etc., no se cuelgue del proyector. El proyector podría caerse y causar lesiones. • Cuando se instale suspendido del techo, utilice una toma de corriente que esté al alcance de manera que el cable de alimentación se pueda enchufar y desenchufar fácilmente.
<p> REQUERIDO</p> <p> PROHIBIDO</p>	<p>Coloque la cubierta opcional que se vende por separado para la instalación inclinada</p> <ul style="list-style-type: none"> • Para la instalación inclinada del proyector, dependiendo del ángulo, asegúrese de colocar la cubierta opcional vendida por separado por motivos de seguridad. (→ página xxv) El uso sin la cubierta opcional infringe las normas de seguridad. Además, encender el proyector sin la cubierta opcional instalada podría provocar un incendio. • No introduzca cables atados en la cubierta opcional. De lo contrario, podría dañar el cable de alimentación, lo que provocaría un incendio.
<p>Durante el uso</p>	
<p> PROHIBIDO</p> <p> DESENCHUFE EL CABLE DE ALIMENTACIÓN</p>	<p>No coloque objetos dentro del proyector.</p> <ul style="list-style-type: none"> • No introduzca ni deje caer objetos de metal o inflamables ni otros materiales extraños en las rejillas de ventilación del proyector. Hacerlo podría provocar un incendio o una descarga eléctrica. Preste especial atención si hay niños en casa. Si entra algún objeto extraño en el proyector, apague primero la alimentación del proyector, después desenchufe el cable de alimentación de la toma de corriente y póngase en contacto con su distribuidor.

 **ADVERTENCIA**

 <p>DESENCHUFE EL CABLE DE ALIMENTACIÓN</p>	<p>Desenchufe el cable de alimentación si el proyector no funciona correctamente.</p> <ul style="list-style-type: none"> • Si el proyector emite humo u olores o sonidos extraños, se ha caído o si la caja está rota, apague la alimentación del proyector y, a continuación, desenchufe el cable de alimentación de la toma de corriente. Podría causar no solamente descargas eléctricas o incendios, sino también graves daños a su vista o quemaduras. Póngase en contacto con su distribuidor para las reparaciones. Nunca intente reparar el proyector por su cuenta. Hacerlo es peligroso.
 <p>NO DESMONTAR</p>	<p>No desmonte el proyector.</p> <ul style="list-style-type: none"> • No extraiga ni abra la caja del proyector. Asimismo, no modifique el proyector. Existen áreas de alta tensión en el proyector. Se pueden producir incendios, descargas eléctricas o fugas de luz láser, que pueden provocar graves quemaduras o lesiones en la vista. Haga que personal de servicio cualificado realice las inspecciones, los ajustes y las reparaciones internas.
 <p>PROHIBIDO</p>  <p>PRECAUCIÓN PARA ALTAS TEMPERATURAS</p>	<p>No coloque objetos delante de la lente mientras el proyector esté en funcionamiento.</p> <ul style="list-style-type: none"> • No deje la tapa de la lente sobre la lente mientras el proyector esté en funcionamiento. La tapa de la lente podría calentarse y deformarse. • No coloque objetos que obstruyan la luz delante de la lente mientras el proyector esté en funcionamiento. El objeto podría calentarse y romperse o incendiarse. • El siguiente pictograma indicado en la caja significa que hay que tener precaución para evitar la colocación de objetos delante de la lente del proyector. 
 <p>PROHIBIDO</p>	<p>Al limpiar el proyector</p> <ul style="list-style-type: none"> • No utilice atomizadores de gas inflamable para quitar el polvo de la lente, la caja, etc. Hacerlo podría provocar un incendio.
 <p>PROHIBIDO</p>	<p>No lo utilice en lugares de alta seguridad.</p> <ul style="list-style-type: none"> • El uso del producto no debe ir acompañado de riesgos ni peligros fatales que puedan conducir directamente a la muerte, lesiones personales, daños físicos graves u otras pérdidas, incluyendo el control de la reacción nuclear en instalaciones nucleares, el sistema de reanimación médica y el control de lanzamiento de misiles en un sistema armamentístico.

 **PRECAUCIÓN**

Cable de alimentación

 REQUERIDO	<p>Manipulación del cable de alimentación</p> <ul style="list-style-type: none"> • El proyector debe instalarse cerca de una toma de corriente de fácil acceso. • Al conectar el cable de alimentación al terminal AC IN del proyector, asegúrese de que el conector esté total y firmemente insertado. Asegúrese de fijar el cable de alimentación con el tope del cable de alimentación. Una conexión floja del cable de alimentación podría provocar un incendio o una descarga eléctrica.
 REQUERIDO  DESENCHUFE EL CABLE DE ALIMENTACIÓN	<p>Manipule el cable de alimentación como se indica a continuación para evitar incendios o descargas eléctricas.</p> <ul style="list-style-type: none"> • Para conectar o desconectar el cable de alimentación, tire del enchufe del cable. • Desenchufe el cable de alimentación de la toma de corriente antes de limpiar el producto o cuando no vaya a utilizarlo durante bastante tiempo. • Cuando el cable de alimentación o el enchufe estén calientes o dañados, desenchufe el cable de alimentación de la toma de corriente y póngase en contacto con su distribuidor.
 REQUERIDO	<p>Limpe periódicamente el polvo y otros residuos del enchufe.</p> <ul style="list-style-type: none"> • De lo contrario, podría producirse un incendio o una descarga eléctrica.
 REQUERIDO	<p>Desconecte los cables de alimentación y otros cables antes de mover el proyector.</p> <ul style="list-style-type: none"> • Antes de cambiar el producto de sitio, asegúrese de que está apagado, desenchufe el cable de alimentación de la toma de corriente y verifique que todos los cables de conexión del producto con otros dispositivos están desconectados.
 PROHIBIDO	<p>No utilice el cable de alimentación con una regleta.</p> <ul style="list-style-type: none"> • La adición de un cable alargador podría causar un incendio por sobrecalentamiento.

 **PRECAUCIÓN**

Instalación



REQUERIDO

Fijación del objetivo con el cable anticaídas

- Si el proyector estará suspendido del techo u otro lugar elevado, asegure el objetivo con el cable anticaídas (vendido por separado). Si el objetivo no está asegurado, se puede caer si se afloja.

Durante el uso



PROHIBIDO

No lo utilice en redes sujetas a sobretensión.

- Conecte el puerto HDBaseT y el puerto LAN del proyector a una red para la que no exista riesgo de que se aplique sobretensión. Una sobretensión aplicada al puerto HDBaseT o al puerto LAN podría causar descargas eléctricas.



REQUERIDO

Desplazamiento de la lente, enfoque y operaciones de zoom

- Cuando desplace la lente o ajuste el enfoque o el zoom, hágalo desde atrás o desde un lado del proyector. Si los ajustes se llevan a cabo desde delante, sus ojos podrían estar expuestos a una luz potente y resultar dañados.
- Mantenga las manos alejadas de la zona de la lente cuando realice el desplazamiento de la misma. En caso contrario, los dedos podrían quedar atrapados en el espacio entre la caja y la lente.

 **PRECAUCIÓN**



PROHIBIDO

Manipulación de las pilas

El uso incorrecto de las pilas puede provocar fugas o roturas en las mismas.

- Utilice únicamente las pilas especificadas.
- Coloque las pilas de manera que la indicación de los polos (+) y (-) de cada pila corresponda a la indicación (+) y (-) del compartimento.
- No mezcle distintas marcas de pila.
- No mezcle pilas nuevas y viejas. Si lo hace, puede acortar la duración de la pila o hacer que se produzcan fugas de líquidos en ella.
- Retire inmediatamente las pilas agotadas para evitar que el ácido de las mismas se derrame en el compartimento.

Si el líquido de pilas con fugas entrara en contacto con la piel o la ropa, lave inmediatamente con agua abundante. Si le entrara en los ojos, láveselos abundantemente sin frotar y acuda inmediatamente al médico. El contacto de líquido de las pilas con los ojos o la ropa podría causar irritación de la piel o daños oculares.

- Extraiga las pilas si no piensa utilizar el mando a distancia durante un período de tiempo prolongado.
- Dejar las pilas en un entorno sujeto a altas temperaturas, o con una presión de aire extremadamente baja, puede originar una explosión o la fuga de líquido inflamable o gas.
- Deseche correctamente las pilas agotadas. Quemar las pilas o depositarlas en un horno caliente, cortarlas o aplastarlas mecánicamente, o alterarlas de algún modo, puede originar una explosión.
- No cortocircuite las pilas.
- No cargue las pilas. Las pilas suministradas no son recargables.
- Póngase en contacto con su distribuidor o con las autoridades locales para desechar las pilas.



PROHIBIDO









**PRECAUCIÓN
PARA ALTAS
TEMPERATURAS**

Acerca de las rejillas de ventilación

- No obstruya las rejillas de ventilación del proyector. Asimismo, no coloque objetos suaves como papel o paños debajo del proyector. De lo contrario podría provocar un incendio. Deje suficiente espacio entre el lugar donde está instalado el proyector y sus alrededores. (→ página [xxviii](#))
- No toque la zona de la rejilla de escape durante o inmediatamente después de la proyección. La zona de la rejilla de escape puede estar caliente en este momento y tocarla podría causar quemaduras.

 **PRECAUCIÓN**

<p> PROHIBIDO</p>	<p>Mover el proyector</p> <ul style="list-style-type: none"> • Al transportar el proyector, retire el objetivo y transpórtelo con al menos dos personas. Intentar mover el proyector solo podría resultar en dolor de espalda u otras lesiones. • Al transportar el proyector con el objetivo extraído, no toque la zona de montaje de la lente con sus manos. Del mismo modo, no coloque la mano en la ranura del terminal de conexión. El proyector podría dañarse o caer, provocando lesiones. • Al mover el proyector con la cubierta opcional montada, no lo sostenga por la cubierta opcional. La cubierta opcional podría aflojarse y la unidad principal podría caerse, causando lesiones.
<p> REQUERIDO</p>	<p>Instalación/desinstalación de la lente</p> <ul style="list-style-type: none"> • Apague el proyector y desconecte el cable de alimentación antes de instalar o desinstalar el objetivo. En caso contrario, podría sufrir daños visuales o quemaduras. • No instale ni desmonte el objetivo con el proyector instalado en un lugar alto. El objetivo podría caer y causar daños o lesiones.
<p> REQUERIDO</p> <p> PROHIBIDO</p>	<p>Acerca de la cubierta opcional (se vende por separado)</p> <ul style="list-style-type: none"> • Asegúrese de apretar los tornillos tras instalar la cubierta opcional. De lo contrario, podría provocar que la cubierta opcional se desprenda y se caiga, causando lesiones o daños a la cubierta opcional. • No agarre la cubierta opcional mientras mueve el proyector y no aplique un exceso de fuerza sobre la cubierta opcional. De lo contrario, podría dañar la cubierta opcional, lo que provocaría lesiones.
<p> REQUERIDO</p>	<p>Evite lugares con temperaturas y humedad extremas</p> <ul style="list-style-type: none"> • De lo contrario, podría provocar un incendio, sufrir descargas eléctricas o dañar el proyector. El entorno de uso de este proyector es el siguiente: <ul style="list-style-type: none"> - La temperatura de funcionamiento: de 0 °C a 45 °C/de 32 °F a 113 °F/Humedad: del 20 al 80 % (sin condensación) - La temperatura de almacenamiento: de -10 °C a 50 °C/de 14 °F a 122 °F/Humedad: del 20 al 80 % (sin condensación)
<p>Inspecciones y limpieza</p>	
<p> REQUERIDO</p>	<p>Inspección del proyector y limpieza del interior</p> <ul style="list-style-type: none"> • Consulte con su distribuidor para la limpieza del interior del proyector aproximadamente una vez al año. El polvo se podría acumular dentro del proyector si no se limpia durante un período de tiempo prolongado, lo que puede causar incendios o un mal funcionamiento.

Precauciones de seguridad del láser

ADVERTENCIA

PRODUCTO LÁSER DE CLASE 1 [IEC 60825-1:2014]

PRODUCTO LÁSER PARA CONSUMIDOR DE CLASE 1 DE EN 60825-1:2014+A11:2021 (para UE y Reino Unido)

- El módulo láser está instalado en este producto. El uso de controles o ajustes de procedimientos diferentes a los especificados aquí puede resultar en exposición a radiación peligrosa. La exposición a la energía láser cerca de la apertura puede causar quemaduras.
- Este producto está clasificado como Clase 1 de IEC 60825-1:2014.
- Para la UE y el Reino Unido, igualmente conforme con EN 60825-1:2014+A11:2021 y EN 50689:2021. Excepto usando la lente de NP55ZL y NP56ZL.
- Cumpla las leyes y normativas de su país en relación a la instalación y gestión del dispositivo.
- Esquema de un láser emitido desde el módulo de iluminación incorporado:
 - Longitud de onda: 455 nm
 - Potencia máxima: 390 W (PA1705UL-W/PA1705UL-B), 346 W (PA1505UL-W/PA1505UL-B)

Módulo de iluminación

- Hay un módulo de iluminación que contiene varios diodos láser instalado en el producto como fuente de luz.
- Estos diodos láser están sellados en el módulo de iluminación. No se necesita mantenimiento ni inspección para el funcionamiento del módulo de iluminación.
- El usuario final no tiene permiso para sustituir el módulo de iluminación.
- Póngase en contacto con un distribuidor cualificado para el reemplazo del módulo de iluminación y para obtener más información.

Grupos de riesgo

Este proyector está clasificado como IEC/EN 62471-5: 2015 grupo de riesgo 2 o grupo de riesgo 3 dependiendo del objetivo.

Grupo de riesgo 2 (RG2)

ADVERTENCIA

Al igual que con cualquier fuente de luz brillante, no mire fijamente al haz, RG2 IEC/EN 62471-5:2015.

Grupo de riesgo 3 (RG3)

ADVERTENCIA

PRODUCTO RG3 DE IEC/EN 62471-5:2015

- Cuando se clasifica como RG3, este proyector es para uso profesional y debe ser instalado en un lugar en el que la seguridad quede garantizada. Por esta razón, asegúrese de consultar con su distribuidor puesto que la instalación debe llevarla a cabo un instalador profesional. Nunca intente instalar el proyector usted mismo. Esto puede resultar en discapacidad visual, etc.
- No se permitirá ninguna exposición directa al rayo, RG3 IEC/EN 62471-5:2015.
- No mire a la lente del proyector. Podría causar lesiones graves en los ojos.
- Los operarios deberán controlar el acceso al rayo dentro de la distancia de peligro o instalar el producto a una altura que no permita que los ojos de los espectadores queden dentro de la distancia de peligro.
- Al encender el proyector, opere desde el lateral o la parte trasera del proyector (fuera de la zona de peligro). Igualmente, al encender la alimentación, asegúrese de que nadie dentro del rango de proyección está mirando a la lente.

• Compruebe antes de instalar el proyector

① Nombre del modelo de la lente o relación de proyección

El nombre del modelo de lente y la relación de proyección se indican en la siguiente imagen.

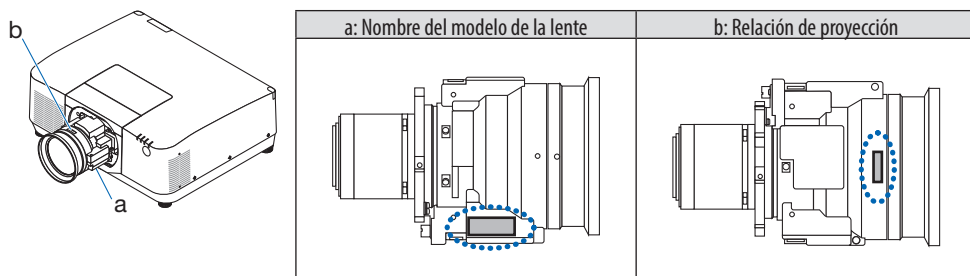

② Combinación de objetivos y grupos de riesgo

Nombre del modelo de la lente	Relación de proyección	PA1705UL-W PA1705UL-B	PA1505UL-W PA1505UL-B
NP51ZL	0,53 - 0,65	RG2	RG2
NP52ZL	0,65 - 0,87		
NP53ZL	0,86 - 1,25		
NP54ZL	1,24 - 2,01		
NP55ZL	1,98 - 3,95	RG3	RG3
NP56ZL	3,92 - 7,50		

• Zona de peligro

La figura siguiente describe la zona de radiación (zona de peligro) de la luz emitida por el proyector, que se clasifica como grupo de riesgo 3 (RG3) de IEC/EN 62471-5:2015.

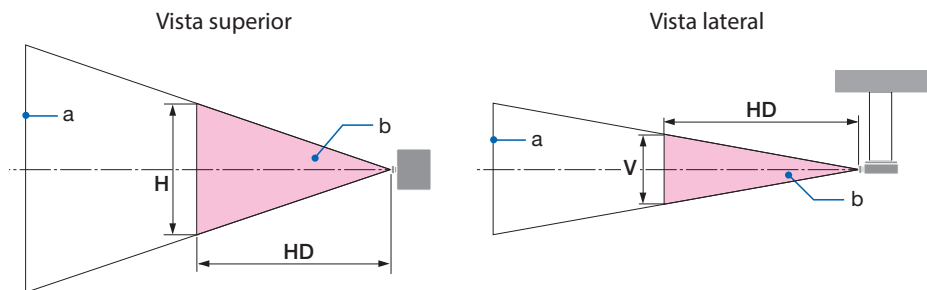

a: Pantalla/b: Zona de peligro

PA1705UL-W/PA1705UL-B

Lente	Relación de proyección	Zona de peligro (m)		
		HD	H	V
NP55ZL	1,98 (angular)	-	-	-
	2,60 (medio)	1,00	0,4	0,3
	3,95 (teleobjetivo)	1,65	0,5	0,3
NP56ZL	3,92 (angular)	1,23	0,3	0,2
	7,50 (teleobjetivo)	2,04	0,3	0,2

PA1505UL-W/PA1505UL-B

Lente	Relación de proyección	Zona de peligro (m)		
		HD	H	V
NP55ZL	1,98 (angular)	-	-	-
	2,90 (medio)	1,00	0,4	0,2
	3,95 (teleobjetivo)	1,43	0,4	0,3
NP56ZL	3,92 (angular)	1,06	0,2	0,2
	7,50 (teleobjetivo)	1,75	0,2	0,2

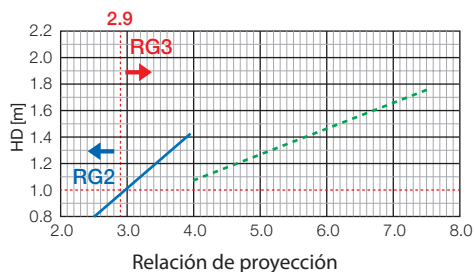
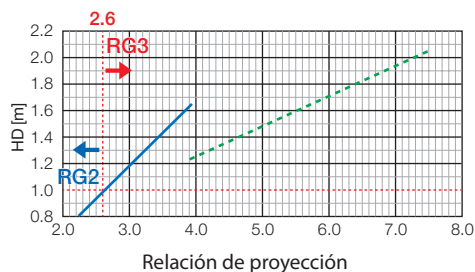

— NP55ZL - - - NP56ZL (valor provisional)

Cálculo de la relación de proyección

Relación de proyección = L: Distancia de proyección (m)/W: Anchura de la pantalla (m)

Para las distancias de proyección y el ancho de la pantalla, consulte "Tipos de lente y distancia de proyección" en el manual de instalación.

• Acerca de la zona de precaución

Al proporcionar una zona de precaución o barreras físicas, es posible evitar que los ojos de las personas entren en la zona de peligro.

Cuando el encargado del proyector (operador) no pueda evitar que los espectadores entren en la zona de peligro, como en las instalaciones públicas, se recomienda asegurar un espacio de 1 m o más desde la zona de peligro, como “la zona de precaución” para la seguridad de los espectadores. Al instalar el proyector elevado, se recomienda que la distancia entre el suelo y la zona de peligro sea de al menos 3 m en dirección vertical.

En los Estados Unidos, mantenga una distancia horizontal de 2,5 metros de la zona de peligro. Cuando instale el proyector por encima, proporcione una distancia vertical de 3 metros del suelo a la zona de peligro.

• Ejemplo de instalación teniendo en cuenta la zona de precaución

① **Ejemplo de instalación en el suelo o como sobremesa**

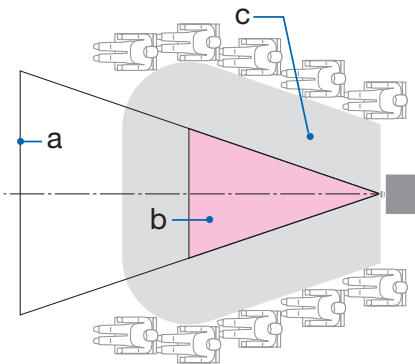

② **Ejemplo de instalación en el techo**

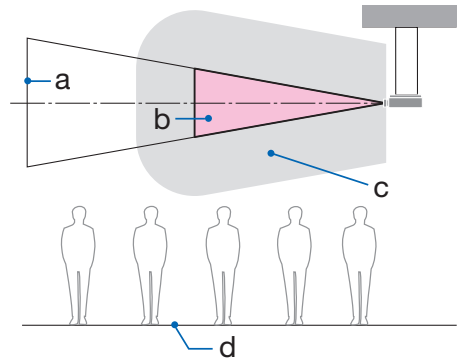

a: Pantalla/b: Zona de peligro/c: Zona de precaución/d: Suelo

 <p>PRECAUCIÓN</p>	<p>Si se sospecha que los espectadores entrarán en la zona de peligro cuando se instale en el techo, es necesario evitar que los espectadores entren en esa zona.</p>
--	---

③ Ejemplo de proyección hacia abajo instalado en el techo

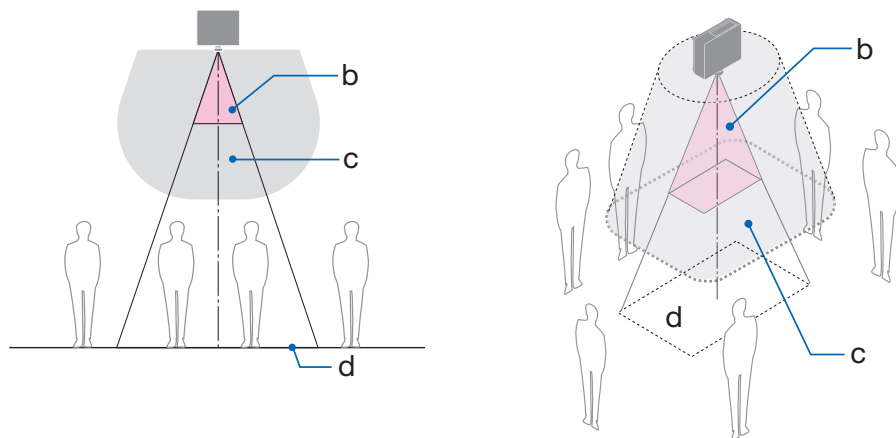

a: Pantalla/b: Zona de peligro/c: Zona de precaución/d: Suelo



PRECAUCIÓN

Si no se puede asegurar la zona de precaución entre el suelo y la zona de peligro, es necesario evitar que los espectadores entren en el área alrededor de la pantalla, tal y como se muestra en la figura de la derecha.

* Si usa el desplazamiento de la lente, considere el desplazamiento de la imagen proyectada en conformidad con el volumen de desplazamiento de la lente. Ejemplo de instalación teniendo en cuenta la zona de precaución

 **PRECAUCIÓN**

Siga todas las precauciones de seguridad.

Instalación del proyector

- Al planificar la disposición del proyector, asegúrese de seguir las medidas de seguridad enumeradas en el Manual de instalación.
- Para evitar cualquier peligro, instale el dispositivo cerca de una toma de corriente o proporcione un dispositivo como, por ejemplo, un disyuntor para desconectar la alimentación del proyector en caso de emergencia.
- Tome medidas de seguridad para evitar que los ojos de las personas entren en la zona de peligro.
- Seleccione una lente apropiada para el lugar de instalación y asegure el conjunto de zona de seguridad para cada lente.
Asegúrese de que se han tomado las medidas de seguridad adecuadas al utilizar el proyector, al ajustar la luz, etc.
- Compruebe si la zona de seguridad apropiada para la lente instalada ha sido debidamente asegurada.
Compruebe periódicamente la zona y mantenga un registro de verificaciones.

El instalador o distribuidor debe instruir al encargado del proyector (operador) sobre lo siguiente:

- Instruya al encargado del proyector (operador) sobre la seguridad antes de utilizar el proyector.
- Indique al encargado del proyector (operador) que realice las inspecciones (incluidas las comprobaciones de seguridad de la luz emitida por el proyector) antes de encender el proyector.
- Forme al encargado del proyector (operador) para que sepa controlar el proyector en todo momento cuando esté encendido en caso de emergencia.
- Solicite al encargado del proyector (operador) que conserve el Manual de instalación, el manual del usuario y los registros de inspección en un lugar accesible.
- Solicíteles que determinen si el proyector cumple con los estándares del país y la región.

Información del cable

Utilice cables blindados o cables conectados a núcleos de ferrita para no interferir con la recepción de radio y televisión.

Aviso sobre la interferencia electromagnética (EMI)

ADVERTENCIA:

Utilizar este equipo en un entorno residencial puede causar interferencias de radio.



Cómo deshacerse del producto utilizado



En la Unión Europea

La legislación de la UE puesta en práctica en cada Estado miembro requiere que los productos eléctricos y electrónicos que lleven la marca (izquierda) se deben desechar por separado de la basura normal. Esto incluye el proyector o los accesorios eléctricos, como por ejemplo un cable de alimentación. Cuando se deshaga de tales productos, siga los consejos de su autoridad local y/o pregunte en la tienda en la que adquirió el producto. Después de recoger los productos utilizados, estos se reutilizan y reciclan de la forma adecuada. Dicho esfuerzo ayuda a reducir a un nivel mínimo la cantidad de desechos así como el impacto negativo sobre la salud humana y el medioambiente.

La marca en los productos eléctricos y electrónicos se aplica solo a los actuales Estados miembro de la Unión Europea.

Fuera de la Unión Europea

Si desea desechar los productos eléctricos y electrónicos usados fuera de la Unión Europea, contacte con sus autoridades locales y pregunte por el método correcto de eliminación.



Para la UE: ¡El símbolo del contenedor con ruedas tachado significa que las pilas usadas no deben depositarse en el contenedor para residuos domésticos habitual! En el caso de las pilas usadas, existe un sistema de recogida selectiva que permite el tratamiento y el reciclaje adecuados según la legislación vigente.

De acuerdo con la directiva de la UE 2006/66/CE, las pilas no deben ser desechadas de forma inadecuada. Las pilas deben separarse para su recogida por los servicios locales.

Notas sobre la instalación y el mantenimiento

No lo instale ni almacene en lugares tales como los que se describen a continuación.

- Lugares que amplifiquen vibraciones e impactos
Si se instala en lugares en los que se transmiten vibraciones de fuentes de alimentación o similares, en vehículos, en embarcaciones, etc., el proyector podría verse afectado por vibraciones o sacudidas que pueden dañar las piezas internas y provocar un mal funcionamiento.
- Cerca de líneas de alta tensión y fuentes de alimentación
Podría afectar negativamente a la unidad.
- Lugares donde se generan campos magnéticos fuertes
Hacerlo podría provocar un mal funcionamiento.
- Al aire libre y lugares húmedos o polvorientos
Lugares expuestos al humo de aceite o al vapor
Lugares donde se generan gases corrosivos
Las sustancias adheridas como aceites, productos químicos o humedad podrían causar deformaciones o grietas en la carcasa, corrosión de las partes metálicas o un fallo de funcionamiento.

Para el distribuidor y el instalador

Al instalar el proyector, consulte el Manual de instalación suministrado en nuestro sitio web.

1. Para evitar que el proyector se caiga, instálelo en el techo de forma que tenga la fuerza suficiente para soportar el peso combinado del proyector y de la unidad de montaje en el techo durante un largo período.
2. Cuando instale el proyector en el techo, asegúrese de hacerlo correctamente de acuerdo con el Manual de instalación de la unidad de montaje en techo. Asegúrese de usar los accesorios metálicos fijos y de apretar firmemente los tornillos.
3. Para evitar que el proyector se caiga, use cables de prevención de caídas.
 - Utilice accesorios metálicos comercialmente disponibles para unir la parte robusta de un edificio o construcción y la barra de seguridad del proyector con los cables de prevención de caídas.
 - Use accesorios metálicos comercialmente disponibles y cables de prevención de caídas que tengan suficiente resistencia para soportar el peso combinado del proyector y de la unidad de montaje en techo.
 - Afloje ligeramente los cables de prevención de caídas para no aplicar una carga en el proyector.
 - Consulte “Nombre de las partes del proyector” para conocer la ubicación de la barra de seguridad. (→ página 6)

Precauciones para garantizar el rendimiento del proyector

- Si entra por la lente una luz intensa como rayos láser, podría provocar un mal funcionamiento.
- Consulte con su distribuidor antes de usarlo en lugares donde hay presente mucho humo de cigarrillos o polvo.
- Si se proyecta la misma imagen fija durante un largo período de tiempo con un ordenador, etc., el patrón de la imagen puede permanecer en la pantalla tras detener la proyección, pero desaparecerá después de un tiempo. Esto sucede debido a las propiedades de los paneles de cristal líquido y no constituye un mal funcionamiento. Recomendamos usar un salvapantallas en el lado del ordenador.
- Al utilizar el proyector en altitudes elevadas (lugares donde la presión atmosférica es baja), puede ser necesario reemplazar los componentes ópticos antes de lo habitual.
- Acerca de mover el proyector
 - Desinstale el objetivo y asegúrese de volver a colocar la tapa de la lente para no rayarla. Además, coloque una tapa protectora contra el polvo en el proyector.
 - No exponga el proyector a vibraciones o a sacudidas fuertes.De lo contrario, el proyector podría resultar dañado.
- No utilice las patas de inclinación para un propósito diferente al de ajustar la inclinación del proyector.
Una manipulación inadecuada como, por ejemplo, transportar el proyector por las patas de inclinación o utilizarlo apoyado contra la pared podría provocar un mal funcionamiento.
- El proyector no es compatible con la instalación apilada. No apile los proyectores directamente uno encima del otro. De lo contrario, podrían producirse daños o fallos.
- No toque la superficie de la lente de proyección con las manos desnudas.
Las huellas dactilares o la suciedad sobre la superficie de la lente de proyección se ampliarán y proyectarán en la pantalla. No toque la superficie de la lente de proyección.
- No desenchufe el cable de alimentación del proyector o de la toma de corriente durante la proyección. De lo contrario podría deteriorar el terminal AC IN del proyector o el contacto del enchufe. Para interrumpir el suministro de alimentación de CA mientras se están proyectando imágenes, utilice un disyuntor, etc.
- Acerca del manejo del mando a distancia
 - El mando a distancia no funcionará si el sensor remoto de señales del proyector o el transmisor de la señal del mando a distancia están expuestos a una luz potente o si hay obstáculos entre ellos que obstruyan las señales.
 - Opere el mando a distancia a, como máximo, 20 metros del proyector, apuntándolo al sensor remoto de señales del proyector.
 - No deje caer el mando a distancia ni lo maneje incorrectamente.
 - No permita que agua u otros líquidos alcancen el mando a distancia. Si se moja el mando a distancia, límpielo inmediatamente.
 - En la medida de lo posible, evite utilizarlo en lugares calientes y húmedos.
- Tome medidas para evitar que la luz externa se refleje sobre la pantalla.
Asegúrese de que solo la luz del proyector se refleje sobre la pantalla. Cuanta menos luz externa haya sobre la pantalla, mayor será el contraste y más bellas se verán las imágenes.
- Acerca de las pantallas
Las imágenes no serán claras si hay suciedad, arañazos, decoloración, etc., en su pantalla. Maneje la pantalla con cuidado, protegiéndola de sustancias volátiles, arañazos y suciedad.
- Acerca de todas las operaciones de mantenimiento, consulte el Manual de instalación y siga las instrucciones adecuadamente.

Precauciones al instalar el proyector en ángulo

Este proyector se puede instalar universalmente en cada ángulo. Al instalar el proyector en los ángulos que se muestran a continuación, es necesario instalar la cubierta opcional vendida por separado en el proyector.

Para la instalación inclinada del proyector, utilice un accesorio metálico con suficiente resistencia para evitar que se caiga.

ADVERTENCIA



- El uso sin la cubierta opcional infringe las normas de seguridad. Además, encender el proyector sin la cubierta opcional instalada podría provocar un incendio.

Nombre del modelo de la cubierta opcional

NP13CV-W para PA1705UL-W/PA1505UL-W

NP13CV-B para PA1705UL-B/PA1505UL-B

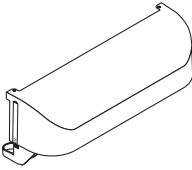
Se suministran dos cubiertas con la cubierta opcional NP13CV-W y NP13CV-B.

Cubierta opcional A: para la conexión a la zona del terminal de conexión	
Cubierta opcional B: para la instalación en la rejilla de escape	

Los diagramas siguientes muestran el ángulo de instalación necesario para instalar la cubierta opcional A y B respectivamente.

- Es posible que ambas cubiertas opcionales A y B deban instalarse dependiendo de la posición de instalación del proyector.
- Si la cubierta opcional debe o no instalarse en la posición de instalación actual puede comprobarse en la pantalla [INFO.] del menú en pantalla.

Ángulos de instalación necesarios para colocar la cubierta opcional A

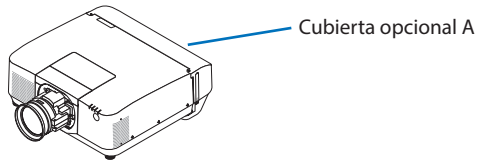

En la dirección hacia delante y hacia atrás

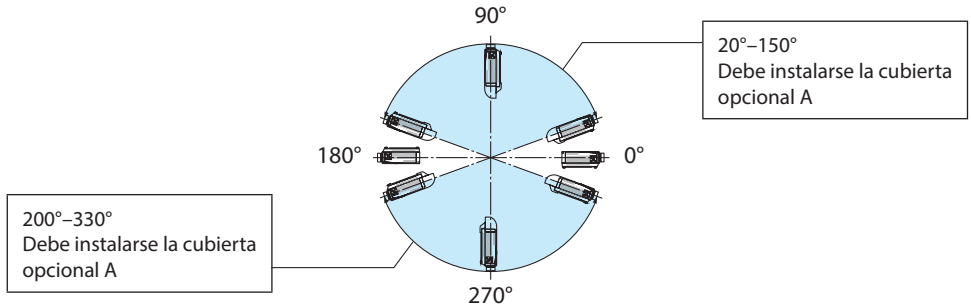

En la dirección de izquierda y derecha

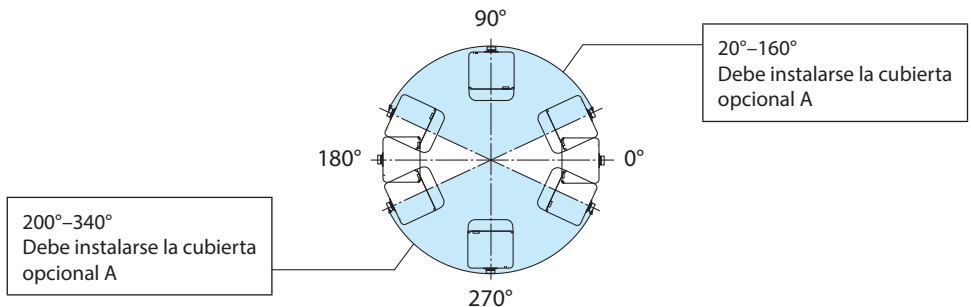

NOTA:

- Los dibujos muestran la imagen del ángulo de instalación como referencia. Son ligeramente diferentes a los reales.

Ángulos de instalación necesarios para colocar la cubierta opcional B

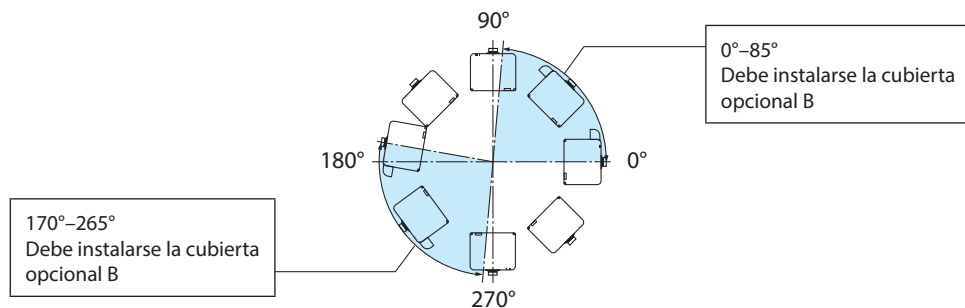
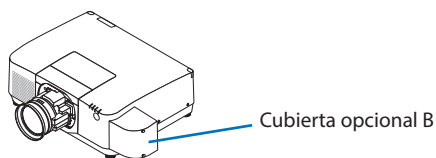

NOTA:

- Los dibujos muestran la imagen del ángulo de instalación como referencia. Son ligeramente diferentes a los reales.

Espacio libre para la instalación del proyector

- Cuando instale el proyector, deje suficiente espacio alrededor de este como se describe a continuación. De lo contrario, el aire de escape caliente emitido por el proyector puede volver a entrar. Asimismo, asegúrese de que el viento procedente del aire acondicionado no alcanza al proyector. El sistema de control de calor del proyector puede detectar una anomalía (error de temperatura) y desactivar la alimentación automáticamente.

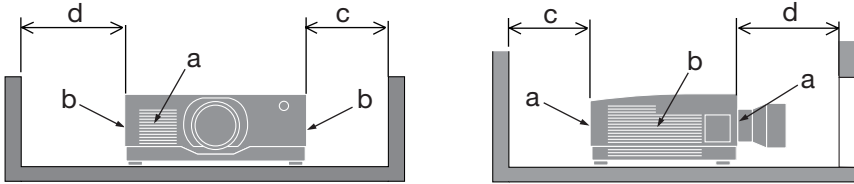

a: Rejilla de admisión/b: Rejilla de escape/c: 20 cm/8" o superior/d: 30 cm/12" o superior

NOTA:

- En la figura de arriba, se asume que existe suficiente espacio por encima del proyector.
 - Si la cubierta opcional está instalada, deje un espacio de 20 cm/8" entre el proyector y la cubierta opcional.
- Al utilizar varios proyectores juntos para la proyección de múltiples pantallas, deje suficiente espacio alrededor de los proyectores para la entrada y salida de aire. Si las rejillas de admisión y escape están obstruidas, la temperatura en el interior del proyector aumentará y esto puede causar un mal funcionamiento.

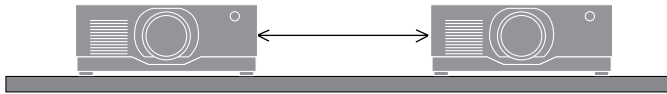

Sobre los derechos de autor de las imágenes originales proyectadas:

No olvide que la utilización de este proyector para fines comerciales lucrativos, o para atraer la atención del público en lugares como cafeterías u hoteles, y el empleo de la compresión o la expansión de la imagen en pantalla con las subsiguientes funciones, podría originar problemas por la violación de los derechos de autor protegidos por la ley de propiedad intelectual.

[RELACIÓN DE ASPECTO], [KEYSTONE], función de aumento y otras funciones similares.

Función [ENC. AUTO. DESACT.]

El valor predeterminado de fábrica para [ENC. AUTO. DESACT.] es de 15 minutos. Si no se recibe ninguna señal de entrada y no se realiza ninguna operación en el proyector durante 15 minutos, el proyector se apaga automáticamente para ahorrar energía. Para controlar el proyector desde un dispositivo externo, ajuste [ENC. AUTO. DESACT.] en [DESACT.].

Marcas comerciales

- El logotipo de Cinema Quality Picture, ProAssist y Virtual Remote son marcas comerciales o marcas comerciales registradas de Sharp NEC Display Solutions, Ltd. en Japón, en los EE. UU. y en otros países.
- Los términos HDMI, HDMI High-Definition Multimedia Interface (Interfaz multimedia de alta definición), HDMI Trade Dress (diseño e imagen comercial HDMI) y los logotipos HDMI son marcas comerciales o marcas registradas de HDMI Licensing Administrator, Inc.



- HDBaseT™ y el logotipo de HDBaseT Alliance son marcas comerciales de HDBaseT Alliance.



- La marca comercial PLink es una marca comercial aplicada para los derechos de marca comercial en Japón, los Estados Unidos de América y en otros países y regiones.
- Blu-ray es una marca comercial de Blu-ray Disc Association.
- CRESTRON y CRESTRON ROOMVIEW son marcas comerciales o marcas comerciales registradas de Crestron Electronics, Inc. en los Estados Unidos y otras regiones.
- Extron y XTP son marcas comerciales registradas de RGB Systems, Inc. en los Estados Unidos.
- Art-Net™ Designed by and Copyright Artistic Licence Holdings Ltd.
- El resto de productos y nombres de empresas mencionados en este manual del usuario pueden ser marcas comerciales o marcas comerciales registradas de sus respectivos propietarios.
- Virtual Remote Tool usa la biblioteca WinI2C/DDC, © Nicomsoft Ltd.

1. Compruebe la descripción general del producto, los artículos suministrados y los nombres de las piezas

1-1. Introducción al proyector

Esta sección incluye la descripción general de su nuevo proyector y describe sus características y controles.

- **Proyector de alta resolución/alto brillo de cristal líquido**

Este proyector tienen una resolución de pantalla de 1920 puntos × 1200 líneas (WUXGA) y una relación de aspecto de 16:10.

Modelo	Brillo
PA1705UL-W/PA1705UL-B	16 000 lm (centro 17 000 lm)
PA1505UL-W/PA1505UL-B	14 000 lm (centro 15 000 lm)

- **En el módulo de iluminación se encuentra instalado un diodo láser de larga duración**

La fuente de luz del láser tiene una vida útil larga, por lo que no es necesario sustituir, ajustar o realizar otras tareas de mantenimiento durante un largo período.

- **Estructura sellada patentada que logra un rendimiento antipolvo excelente**

Debido a su excelente rendimiento antipolvo, el proyector no está equipado con un filtro. Por lo tanto, el reemplazo del filtro es innecesario.

- **Amplia gama de selección de lentes opcionales que se ajustan al lugar de instalación**

Este proyector es compatible con 6 tipos de lentes opcionales, proporcionando así una selección de lentes adaptadas a una gran variedad de lugares de instalación y métodos de proyección.

Tenga en cuenta que ninguna lente viene instalada de fábrica. Adquiera por separado lentes opcionales.

- **Proyección libre de 360 grados**

El proyector está equipado con una función "sin inclinación" para la proyección vertical de 360° y una función "sin giro" para la proyección horizontal de 360°.

Sin embargo, tenga en cuenta que la cubierta opcional vendida por separado debe ser instalada en el proyector en función del ángulo de instalación del proyector.

- **Imágenes de alta calidad usando la tecnología Cinema Quality Picture**

El proyector muestra imágenes de muy alta calidad combinando la tecnología utilizada para desarrollar proyectores de cine digital con las tecnologías de procesamiento de imagen que hemos acumulado durante muchos años de desarrollo de proyectores.



- **Proyección multipantalla usando proyectores múltiples**

Este proyector está equipado con los puertos HDBaseT IN y HDBaseT OUT. Mediante el uso de un cable LAN se pueden transmitir señales de control además de las señales de audio/vídeo (se pueden conectar hasta cuatro dispositivos).

La función de combinación de bordes crea bordes suaves al usar múltiples unidades para proyectar una sola imagen.

1. Compruebe la descripción general del producto, los artículos suministrados y los nombres de las piezas

• **Visualización simultánea de 2 imágenes (PIP/IMAGEN POR IMAGEN)**

Con un único proyector se pueden proyectar simultáneamente dos imágenes.

Existen dos tipos de disposiciones para las dos imágenes: [PIP] en donde una subimagen es visualizada en la imagen principal, e [IMAGEN POR IMAGEN] en donde la imagen principal y las subimágenes son visualizadas la una al lado de la otra.

• **Función de conmutación sin corte para realizar cambios de pantalla más suaves al cambiar la señal**

Al cambiar el conector de entrada, la imagen visualizada antes del cambio se mantiene, de manera que la nueva imagen puede cambiarse sin tener que hacer una pausa debido a la ausencia de una señal.

• **Compatible con LAN por cable**

Equipa los puertos LAN y HDBaseT. Utilizar una LAN por cable conectada con estos puertos habilita el control del proyector mediante un ordenador.

• **Aplicaciones de software útiles**

Compatible con nuestras aplicaciones de software (NaViSet Administrator 2, ProAssist, Virtual Remote Tool, etc.). El proyector puede ser controlado desde un ordenador conectado a través de una LAN por cable.

• NaViSet Administrator 2

Puede supervisar el estado del proyector y controlar una amplia gama de funciones.

• ProAssist

Los ajustes necesarios se pueden realizar fluidamente para la proyección multipantalla.

• Virtual Remote Tool

Se muestra en la pantalla del ordenador un mando a distancia virtual para realizar controles simples tales como encender y apagar el proyector, etc. También es posible cambiar el logotipo de fondo del proyector.

Visite nuestro sitio web para descargar cada software.

URL: <https://www.sharp-nec-displays.com/dl/en/index.html>

• **Compatible con CRESTRON ROOMVIEW y Extron XTP**

El proyector es compatible con CRESTRON ROOMVIEW y Extron XTP, lo que permite gestionar y controlar varios dispositivos conectados a la red desde un ordenador. Además, permite la salida y el control de la imagen por medio de un transmisor Extron XTP conectado al proyector.

• **Diseño de ahorro energético con un consumo de energía en el modo de espera de 0,15 W (100-130 V CA)/0,20 W (200-240 V CA)**

Al seleccionar [ACT.] para [AHORRO DE ENERGÍA] desde el menú el proyector entra en el modo de ahorro de energía.

Cuando la red está habilitada: 0,4 W (100-130 V CA)/0,5 W (200-240 V CA)

Cuando la red está deshabilitada: 0,15 W (100-130 V CA)/0,20 W (200-240 V CA)

1. Compruebe la descripción general del producto, los artículos suministrados y los nombres de las piezas

- **Pantalla [MODO DE LUZ] y “Medidor de CO2”**

Se pueden seleccionar tres opciones de [MODO DE LUZ] según el propósito de uso. [AJUSTAR LUZ] también se puede utilizar para reducir la potencia de salida y controlar el consumo de energía. El efecto de ahorro energético de ese período tendrá en cuenta la cantidad de emisiones de CO₂ reducidas y se mostrará en el mensaje de confirmación al apagar la alimentación así como en el área [INFO.] en el menú en pantalla (MEDIDOR DE CO2)

1. Compruebe la descripción general del producto, los artículos suministrados y los nombres de las piezas

1-2. ¿Qué contiene la caja?

Asegúrese de que su caja contiene todos los artículos indicados. Si falta alguna pieza, póngase en contacto con su distribuidor.

Guarde la caja original y los materiales de embalaje por si alguna vez necesitara enviar el proyector.

Proyector

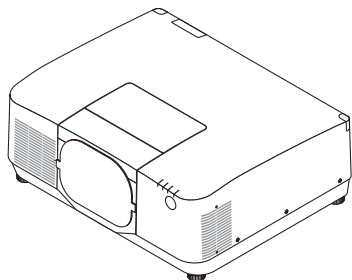

Tapa antipolvo para la lente

(9NER0271)

* El proyector se envía sin lente.

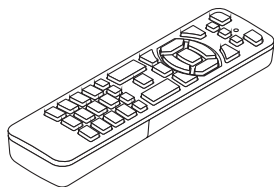

Mando a distancia

(7N901322)

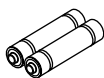

Pilas alcalinas AAA (x2)

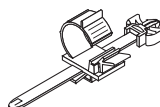

Tope del cable de alimentación

(24C10881)

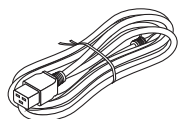

Cable de alimentación

Tipo de enchufe	
Para Estados Unidos	Para la UE
7N080534	7N080032

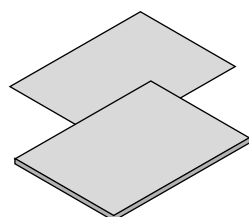

- **Información importante**
(TINS-0015VW01)
- **Guía de configuración rápida**
(TINS-0016VW01)
- **Pegatina de seguridad**
(Utilice esta pegatina cuando la contraseña de seguridad esté activada).

Para EE. UU. y Canadá únicamente

Garantía limitada

Para los clientes de Europa

Encontrará nuestra Política de garantía válida actual en nuestro sitio web:

<https://www.sharppnecdisplays.eu>

1-3. Nombre de las partes del proyector

Parte delantera

La lente se vende por separado. La siguiente descripción es para cuando está instalada la lente NP54ZL.

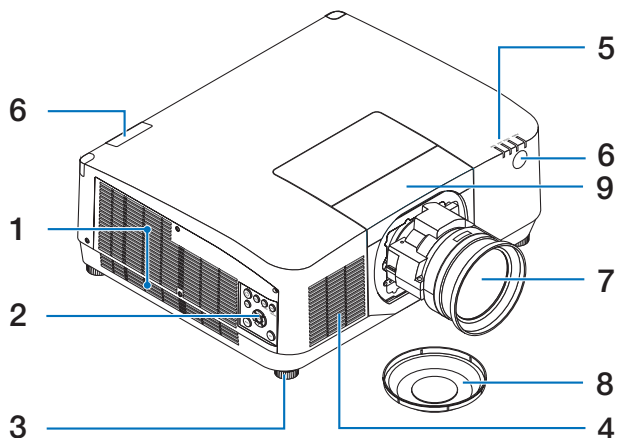

1. Rejilla de escape

El aire caliente sale por estas aberturas.

2. Controles

Aquí podrá activar/desactivar la alimentación del proyector y cambiar la señal de la imagen proyectada.

3. Pata de inclinación ajustable

Gire las patas de inclinación para ajustar la orientación izquierda/derecha.

4. Rejilla de admisión

Usa el aire exterior para enfriar la unidad.

5. Sección del indicador

La luz indicadora se enciende o parpadea para transmitir el estado del proyector (encendido/espera/etc.)

6. Sensor remoto

Esta parte recibe señales del mando a distancia. Hay dos ubicaciones en la parte delantera y en la parte trasera del proyector.

7. Lente

Las imágenes se proyectan desde aquí. (Objetivo vendido por separado).

8. Tapa de la lente

(La lente opcional es enviada con la tapa de la lente).

9. Cubierta de la lente

Extráigala al instalar y desinstalar el objetivo.

1. Compruebe la descripción general del producto, los artículos suministrados y los nombres de las piezas

Parte posterior

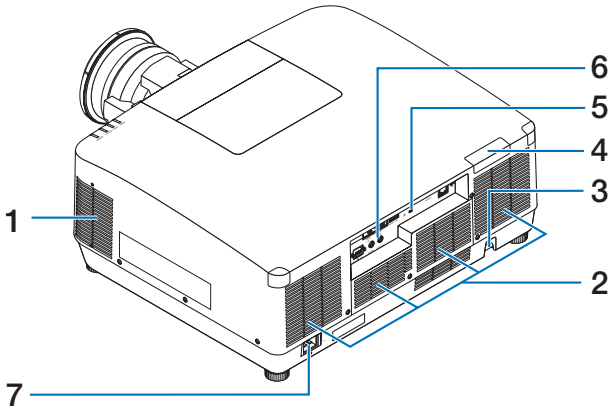

1. Rejilla de escape

El aire caliente sale por estas aberturas.

2. Rejilla de admisión

Usa el aire exterior para enfriar la unidad.

3. Barra de seguridad

Coloque un dispositivo antirrobo. En la barra de seguridad se pueden introducir cables o cadenas de seguridad de hasta 0,18 pulgadas/4,6 mm de diámetro.

4. Sensor remoto

Esta parte recibe señales del mando a distancia. Hay dos ubicaciones en la parte delantera y en la parte trasera del proyector.

5. Ranura de seguridad (🔒)*

Se utiliza al conectar un cable antirrobo.

6. Terminales

Conecte los cables para las diferentes señales de audio y vídeo.

7. Terminal AC IN

Conecte aquí la clavija de tres contactos del cable de alimentación suministrado y conecte el otro extremo del cable a una toma activa de corriente de pared.

* Seguridad y bloqueo antirrobo compatible con los cables/equipos de seguridad Kensington. Para más información sobre los productos, visite el sitio web de Kensington.

1. Compruebe la descripción general del producto, los artículos suministrados y los nombres de las piezas

Controles/Indicadores

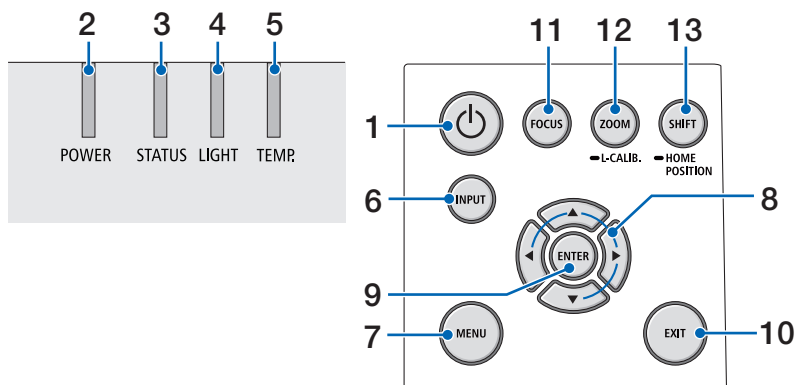

1. Botón (POWER)

Alterna entre la activación del proyector y el modo de espera.

Al desactivar la alimentación (modo de espera), pulsar el botón una vez mostrará un mensaje de confirmación en la pantalla. Pulse el botón más de una vez.

2. Indicador POWER

Indica el estado de alimentación del proyector. El indicador se enciende en azul al activar la alimentación. En función del estado de alimentación, se encenderá o parpadeará en verde o naranja al desactivar la alimentación. Consulte la sección "Mensaje indicador" para más detalles.

(→ página 40)

3. Indicador STATUS

Se enciende o parpadea al pulsar un botón de operación mientras la unidad está en el modo de bloqueo de tecla, durante la calibración de la lente, etc. Consulte la sección "Mensaje indicador" para más detalles.

(→ página 40)

4. Indicador LIGHT

Indica el estado de la fuente de luz.

5. Indicador TEMP.

Indica alta temperatura alrededor del proyector.

6. Botón INPUT

Selecciona la señal de entrada. Pulsarlo rápidamente mostrará la pantalla de selección de entrada. Pulsarlo durante un segundo o más comenzará una serie de comprobaciones automáticas en el orden de HDMI1 → HDMI2 → HDBaseT → SDI, y si se detecta una señal de entrada, dicha señal será proyectada.

7. Botón MENU

Muestra el menú en pantalla de varios ajustes y configuraciones.

1. Compruebe la descripción general del producto, los artículos suministrados y los nombres de las piezas

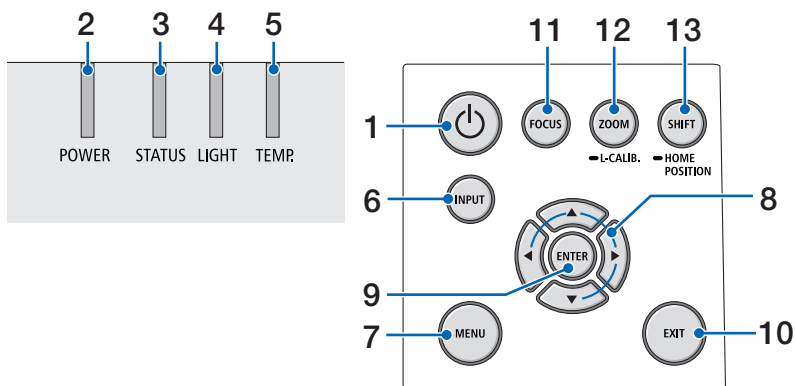

8. ▲▼◀▶ / Botones de volumen ◀▶

- Se muestra el menú en pantalla. Use los botones ▼▲▶ para seleccionar el elemento que desee establecer o ajustar.
- Cambia el patrón cuando se muestra el patrón de prueba.
- Cuando no se muestre el menú en pantalla, use los botones ◀ / ▶ para ajustar la salida de sonido del proyector.

9. Botón ENTER

Se desplaza al siguiente menú cuando se muestra el menú en pantalla. Confirma el elemento cuando se muestra el mensaje de confirmación.

10. Botón EXIT

Vuelve al menú del nivel anterior cuando se muestra el menú en pantalla. Cierra el menú cuando aparece un cursor en el menú principal. Cancela la operación cuando se muestra el mensaje de confirmación.

11. Botón FOCUS

Abra la pantalla de ajuste del enfoque y enfoque la imagen proyectada.

12. ZOOM/L-CALIB. Botón

- Pulse brevemente para abrir la pantalla de ajuste del zoom. Ajuste con precisión el tamaño de la imagen proyectada.
- Pulse prolongadamente (dos segundos o más) para corregir el margen de ajuste del objetivo instalador (calibración).

13. Botón SHIFT/HOME POSITION

- Pulse brevemente para mostrar la pantalla de desplazamiento de la lente. Ajústelos usando los botones ▼▲▶.
- Pulse prolongadamente (2 segundos o más) para devolver el ajuste de desplazamiento de la lente a su posición inicial.

1. Compruebe la descripción general del producto, los artículos suministrados y los nombres de las piezas

Características del panel de terminales

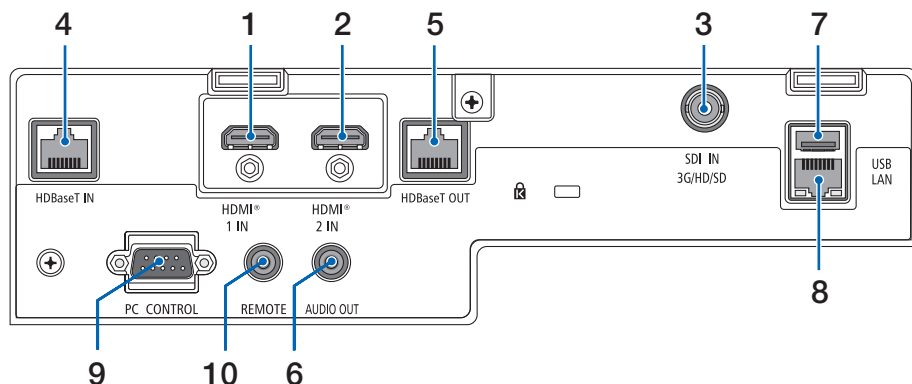

1. Terminal HDMI 1 IN (tipo A)

Se conecta a los terminales de salida de un ordenador, reproductor blu-ray, etc.

2. Terminal HDMI 2 IN (tipo A)

Se conecta a los terminales de salida de un ordenador, reproductor blu-ray, etc.

3. Terminal SDI IN (BNC)

Se conecta al terminal de salida SDI en el dispositivo de vídeo.

4. Puerto HDBaseT IN (RJ-45)

Se conecta a dispositivos de transmisión compatibles HDBaseT comercialmente disponibles.

También se utiliza al conectar múltiples proyectores en conexión en cadena.

5. Puerto HDBaseT OUT (RJ-45)

Emite las señales entrantes desde el terminal HDMI 1 IN, el terminal HDMI 2 IN y el puerto HDBaseT IN.

6. Mini clavija AUDIO OUT (mini estéreo)

Emite la señal de audio correspondiente a la imagen proyectada desde el proyector. El volumen de salida puede ajustarse usando los botones ◀▶.

7. Puerto USB (tipo A)

Conecte un ratón USB disponible comercialmente y utilícelo para navegar por el menú.

NOTA:

- No se garantiza el funcionamiento de todos los ratones USB disponibles en el mercado.

8. Puerto LAN (RJ-45)

Conecta la unidad a LAN por cable.

9. Puerto PC CONTROL (D-Sub de 9 pines)

Utilice este puerto para conectar un PC o sistema de control. Esto le permite controlar el proyector utilizando el protocolo de comunicación serial.

1. Compruebe la descripción general del producto, los artículos suministrados y los nombres de las piezas

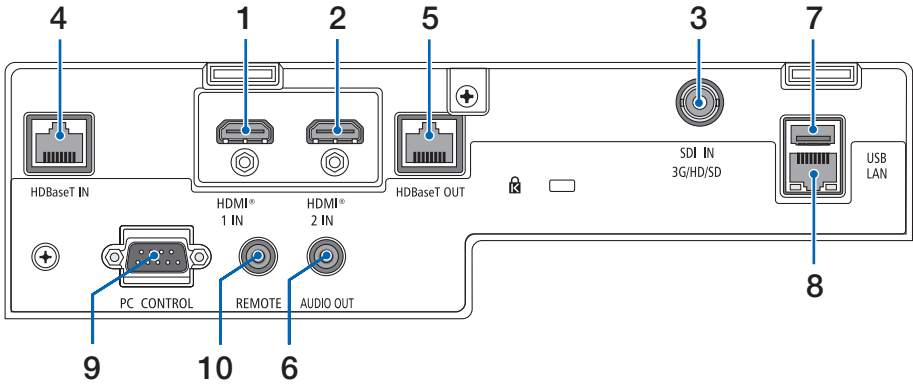

10. Terminal REMOTE (mini estéreo)

Use este terminal para el mando a distancia alámbrico del proyector.

NOTA:

- Cuando se conecte el cable de un mando a distancia en el terminal REMOTE, no se podrán llevar a cabo las operaciones del mando a distancia por infrarrojos.
- Si [HDBaseT] está seleccionado en [SENSOR REMOTO] y el proyector está conectado a un dispositivo de transmisión comercialmente disponible compatible con HDBaseT, las operaciones del mando a distancia por infrarrojos no se llevan a cabo si la transmisión de las señales del mando a distancia ha sido configurada en el dispositivo de transmisión. Sin embargo, el mando a distancia por rayos infrarrojos se puede llevar a cabo cuando el suministro de alimentación del dispositivo de transmisión está apagado.

1-4. Denominación de las partes del mando a distancia

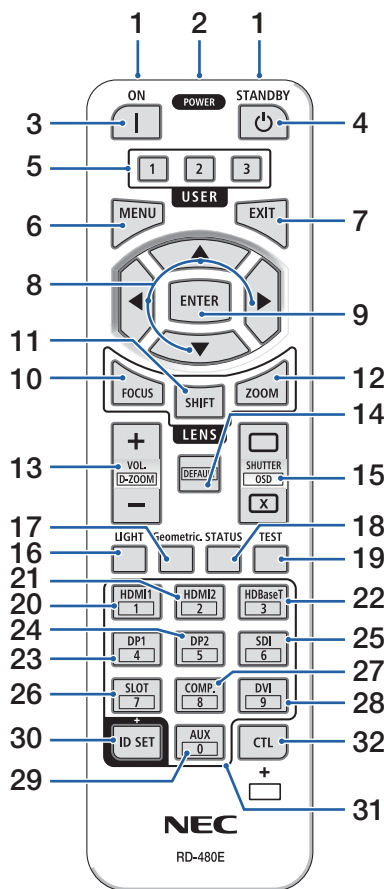

1. Transmisor infrarrojo

Las señales del mando a distancia se envían a través de una señal infrarroja. Apunte el mando a distancia hacia el receptor del mando a distancia en el proyector.

2. Clavija remota

Conecte aquí un cable remoto disponible comercialmente para la operación por cable.

3. Botón POWER ON (|)

Activa la alimentación cuando se encuentra en el modo de espera o de reposo.

4. Botón POWER STANDBY (⏻)

Pulsar el botón una vez mostrará el mensaje de confirmación de desconexión. Pulse una vez más el botón POWER STANDBY (o ENTER) para apagar el proyector.

5. Botón USER 1/2/3

Se pueden seleccionar y ajustar las siguientes 14 funciones.

Cuando se muestre la pantalla de entrada de caracteres, use para cambiar el teclado de caracteres, introducir un espacio y borrar caracteres.

6. Botón MENU

Muestra el menú en pantalla de varios ajustes y configuraciones.

7. Botón EXIT

Vuelve al menú del nivel anterior cuando se muestra el menú en pantalla. Cierra el menú cuando aparece un cursor en el menú principal. Cancela la operación cuando se muestra el mensaje de confirmación.

8. Botón ▲▼◀▶

- Cuando se muestre el menú en pantalla, use los botones ▲▼◀▶ para seleccionar el elemento que desee establecer o ajustar.
- Cambia el patrón cuando se muestra el patrón de prueba.

1. Compruebe la descripción general del producto, los artículos suministrados y los nombres de las piezas

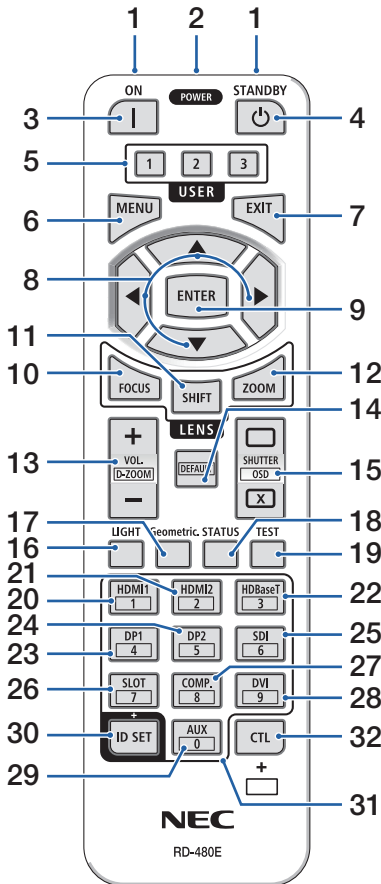

9. Botón ENTER

Se desplaza al siguiente menú cuando se muestra el menú en pantalla. Confirma el elemento cuando se muestra el mensaje de confirmación.

10. Botón FOCUS

Abre la pantalla de ajuste del enfoque. Ajuste el enfoque (de la lente) con los botones ◀ / ▶.

11. Botón SHIFT

Se visualizará la pantalla de ajuste de desplaza-
miento de la lente. Utilice los botones ▼▲◀▶ para
ajustar la posición de la lente.

12. Botón ZOOM

Abre la pantalla de ajuste del zoom. Ajuste el zoom
con los botones ◀ / ▶.

13. Botón VOL./D-ZOOM (+)(-)

Ajuste el nivel del volumen de los terminales de
salida del audio. Si pulsa simultáneamente el botón
CTL, se expandirá o contraerá la imagen (volverá al
estado original).

14. Botón DEFAULT

Si pulsa simultáneamente el botón CTL mientras
se muestra el menú en pantalla, se restablecerán
los valores de ajuste.

Solo funciona para los elementos con DEFAULT
mostrados en la Guía de funcionamiento.

15. Botón SHUTTER/OSD OPEN (□)/CLOSE (⊗)

Pulse el botón CLOSE para apagar la fuente de luz
y detener temporalmente la proyección. Pulse el
botón OPEN para reanudar. Pulse simultáneamente
los botones CTL y CLOSE para cerrar la visualización
en pantalla (silenciamiento de la pantalla). Pulse
simultáneamente los botones CTL y OPEN para
regresar.

16. Botón LIGHT

Muestra la pantalla del modo de luz.

NOTA:

- Los ajustes en [AJUSTE] → [AJUSTE DE LA IMAGEN] → [MODOS] cambian la pantalla mostrada.

1. Compruebe la descripción general del producto, los artículos suministrados y los nombres de las piezas

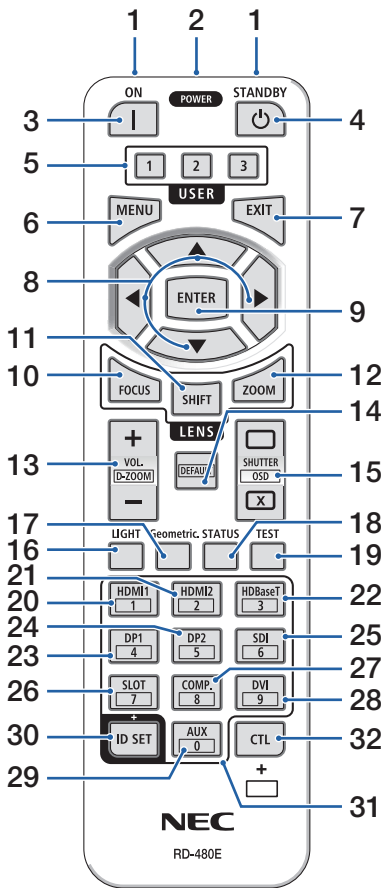

17. Botón Geometric.

Muestra la [CORRECCIÓN GEOMÉTRICA] desde el menú en pantalla. Utilice esto para ajustar la distorsión en las imágenes proyectadas.

18. Botón STATUS

Muestra [TIEMPO DE USO] de [INFO.] desde el menú en pantalla.

19. Botón TEST

Proyecta un patrón de prueba.

20. Botón HDMI1

Selecciona la entrada HDMI1.

21. Botón HDMI2

Selecciona la entrada HDMI2.

22. Botón HDBaseT

Selecciona la entrada HDBaseT.

23. Botón DP1

(No disponible en esta gama de proyectores).

24. Botón DP2

(No disponible en esta gama de proyectores).

25. Botón SDI

Selecciona la entrada SDI.

26. Botón SLOT

(No disponible en esta gama de proyectores).

27. Botón COMP.

(No disponible en esta gama de proyectores).

28. Botón DVI

(No disponible en esta gama de proyectores).

29. Botón AUX

(No disponible en esta gama de proyectores. Para futuras expansiones)

1. Compruebe la descripción general del producto, los artículos suministrados y los nombres de las piezas

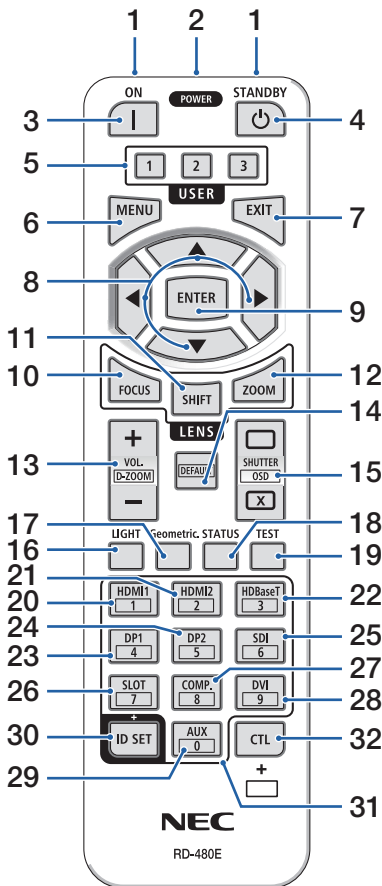

30. Botón ID SET

Se utiliza para establecer el ID de control al realizar operaciones individuales en múltiples proyectores usando el mando a distancia. También se usa para alternar el teclado de caracteres cuando se muestra la pantalla de entrada de caracteres.

31. Botón de teclado numérico

Se utiliza para introducir el ID de control al realizar operaciones individuales en múltiples proyectores usando el mando a distancia (establecer el ID de control). Pulsar el botón 0 mientras se mantiene pulsado el botón ID SET borrará cualquier ajuste del ID de control. Se usa para introducir directamente caracteres alfanuméricos cuando se muestra la pantalla de entrada de caracteres.

32. Botón CTL

Botón multipropósito para el uso combinado con otros botones.

1. Compruebe la descripción general del producto, los artículos suministrados y los nombres de las piezas

Instalación de pilas

1. Pulse el pestillo y extraiga la cubierta de la pila.

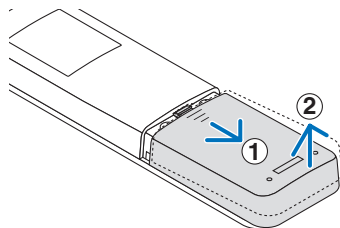

2. Instale pilas nuevas (AAA). Asegúrese de que la polaridad (+/-) de las pilas sea correcta.

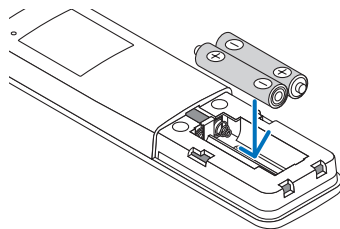

3. Deslice la cubierta sobre las pilas hasta que encaje en posición.

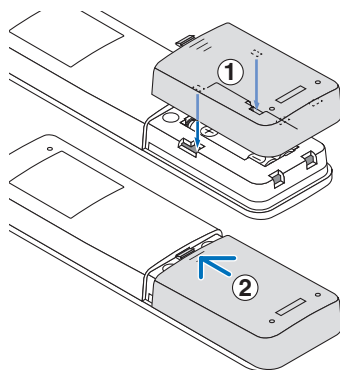

NOTA:

- No mezcle pilas nuevas y usadas y no mezcle pilas de distinto tipo.

Precauciones con el mando a distancia

- Manipule el mando a distancia con cuidado.
- Si el mando a distancia se moja, límpielo y séquelo inmediatamente.
- Evite el calor y humedad excesivos.
- No cortocircuite, caliente ni desmonte las pilas.
- No arroje las pilas al fuego.
- Cuando no vaya a usar el mando a distancia por un período prolongado de tiempo, extraiga las pilas.
- Asegúrese de que la polaridad (+/-) de las pilas sea correcta.
- No utilice pilas nuevas y usadas al mismo tiempo y no mezcle pilas de distinto tipo.
- Deseche las pilas usadas según las regulaciones locales.
- Tenga en cuenta que si hay instalados múltiples proyectores cerca, los otros proyectores podrían encenderse accidentalmente al activar la alimentación con el mando a distancia.

1. Compruebe la descripción general del producto, los artículos suministrados y los nombres de las piezas

Rango de operación para el mando a distancia inalámbrico

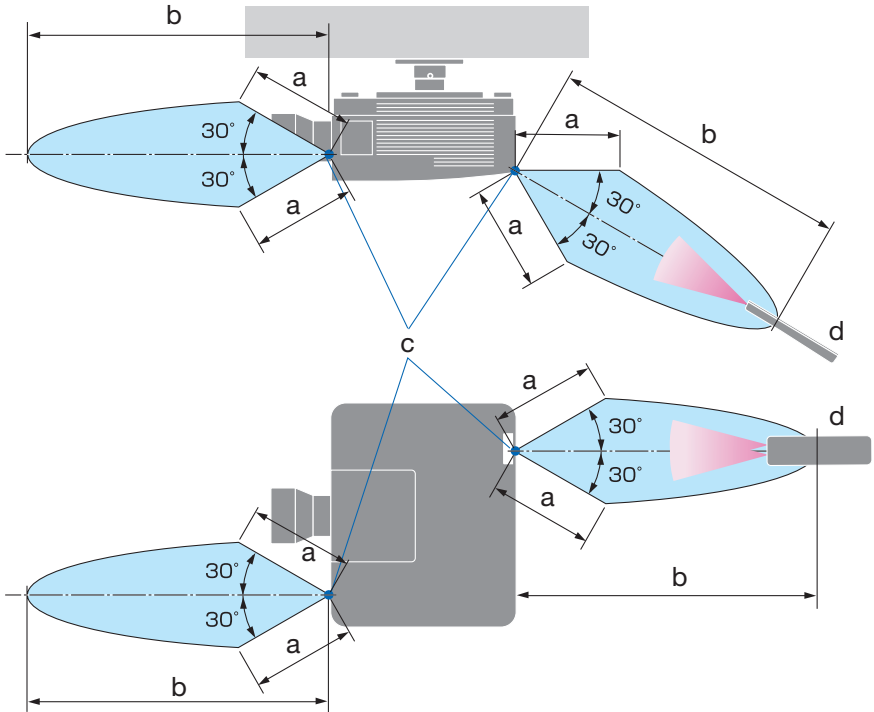

a: 7 m/276"/b: 20 m/787"/c: Sensor remoto en la caja del proyector/d: Mando a distancia

- El proyector no responderá si hay objetos entre el mando a distancia y el sensor o si el sensor está expuesto a alguna luz fuerte. Las pilas débiles también pueden impedir que el mando a distancia controle correctamente el proyector.

1. Compruebe la descripción general del producto, los artículos suministrados y los nombres de las piezas

Uso del mando a distancia en la operación por cable

Conecte un extremo del cable del mando a distancia al terminal REMOTE y el otro extremo a la clavija remota del mando a distancia.

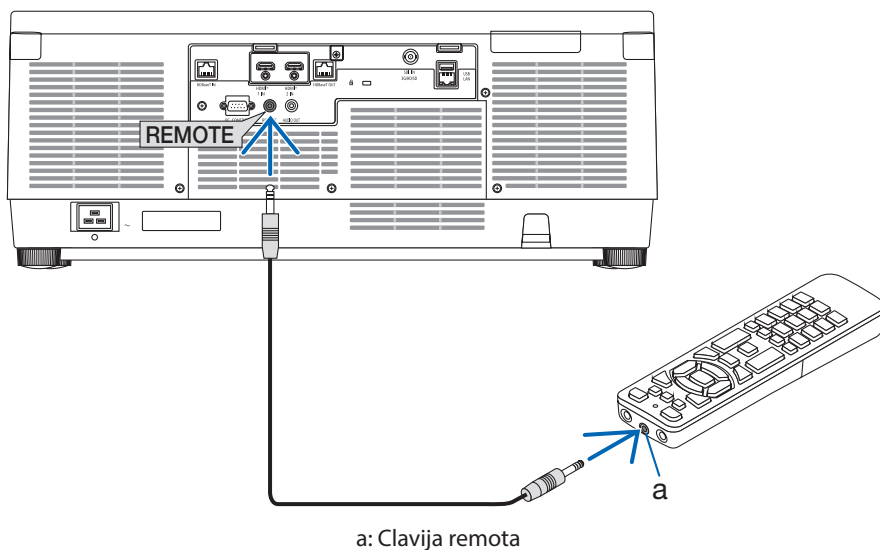

a: Clavija remota

NOTA:

- Cuando se introduce un cable de mando a distancia en el terminal REMOTE, el mando a distancia no funciona mediante la comunicación inalámbrica por infrarrojos.
 - El proyector no suministrará alimentación al mando a distancia a través de la clavija REMOTE. Al usar el mando a distancia en la operación por cable, se necesita una pila.
-

2. Proyección de una imagen (funcionamiento básico)

En esta sección se describe la forma de encender el proyector y proyectar una imagen en la pantalla.

2-1. Flujo de proyección de una imagen

Paso 1

- Conectar su ordenador/Conectar el cable de alimentación (→ página 19)



Paso 2

- Encender el proyector (→ página 22)



Paso 3

- Seleccionar una fuente (→ página 25)



Paso 4

- Ajustar el tamaño y la posición de la imagen (→ página 27)



Paso 5

- Ajustar una imagen y sonido (→ página 34)



Paso 6

- Realizar una presentación



Paso 7

- Apagar el proyector (→ página 35)



Paso 8

- Después del uso (→ página 36)

2-2. Conectar su ordenador/Conectar el cable de alimentación

1. Conecte su ordenador al proyector.

Esta sección le mostrará una conexión básica a un ordenador.

Conecte un cable HDMI comercialmente disponible entre el conector de salida HDMI del ordenador y el conector de entrada HDMI 1 IN o HDMI 2 IN del proyector.

2. Conecte el cable de alimentación suministrado al proyector.

Primero, conecte la clavija de tres contactos del cable de alimentación suministrado al terminal AC IN del proyector y, a continuación, conecte la otra clavija del cable de alimentación suministrado directamente a la toma de corriente de la pared. No utilice ningún adaptador de enchufe.



PRECAUCIÓN:

- Este equipo ha sido diseñado para utilizarse conectando el cable de alimentación a la toma a tierra. Si el cable de alimentación no está conectado a tierra, podría provocar una descarga eléctrica. Asegúrese de que el cable de alimentación está conectado directamente a la toma de corriente de la pared y a tierra.
No utilice un adaptador de enchufe de 2 núcleos.
- Asegúrese de conectar el proyector y el ordenador (origen de la señal) al mismo punto de tierra.
Si el proyector y el ordenador (origen de la señal) se conectan a diferentes puntos de tierra, las fluctuaciones en el potencial de tierra pueden provocar un incendio o humo.
- Para evitar que el cable de alimentación se suelte, asegúrese de que todas las patillas del enchufe del cable de alimentación estén completamente introducidas en el terminal AC IN del proyector antes de usar el tope del cable de alimentación. Un contacto suelto del cable de alimentación podría causar incendios o descargas eléctricas.

Al conectar el cable de alimentación, el indicador POWER del proyector se encenderá.

2. Proyección de una imagen (funcionamiento básico)

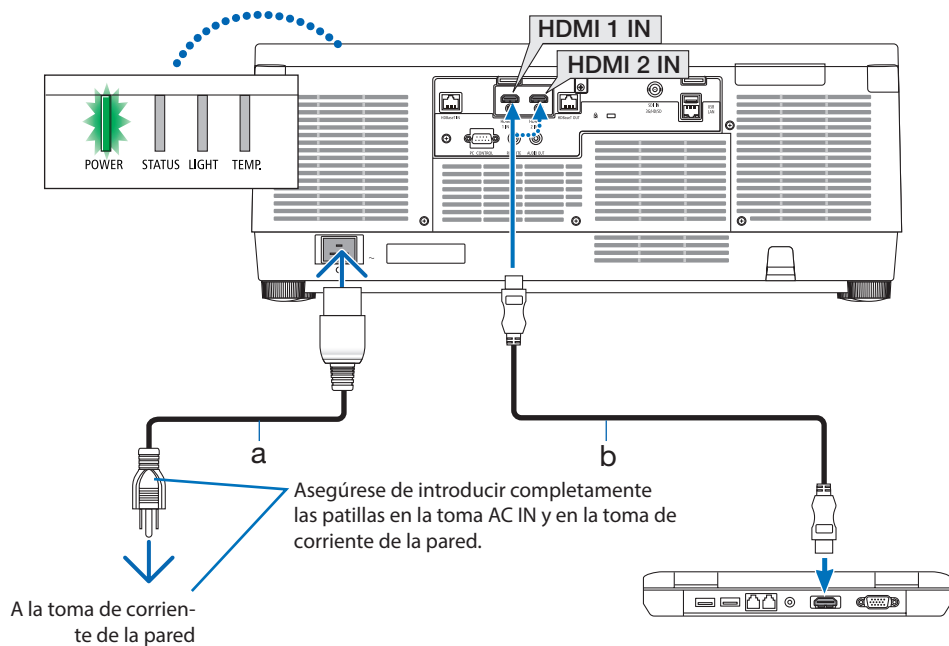

a: Cable de alimentación (suministrado)/b: Cable HDMI (no suministrado)

- Utilice un cable HDMI de alta velocidad superior.

PRECAUCIÓN:

Las piezas del proyector podrían llegar a calentarse temporalmente si se apaga el proyector con el botón POWER o si desconecta el suministro de alimentación de CA durante la operación del proyector de forma normal.

Tenga cuidado al sujetar el proyector.

2. Proyección de una imagen (funcionamiento básico)

Uso del tope del cable de alimentación

Para evitar que el cable de alimentación se salga accidentalmente del terminal AC IN del proyector, utilice el tope del cable de alimentación.

NOTA:

- Si tira del cable de suministro de alimentación mientras el conector está fijado, la unidad principal podría caerse y resultar dañada.

- ① Con la abrazadera orientada hacia el cable del suministro de alimentación, alinee la punta del tope del cable de alimentación con el orificio debajo del terminal AC IN y presione.
- ② Pase el cable del suministro de alimentación a través de la abrazadera y presione la abrazadera para fijarla.
- ③ Deslice la abrazadera hasta la base del enchufe de alimentación.

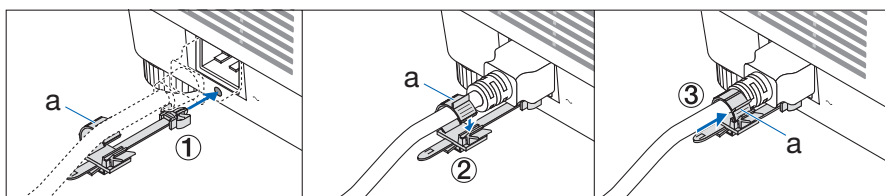

a: Abrazadera

2-3. Encender el proyector

ADVERTENCIA

El proyector produce una luz intensa. Al encender el proyector, opere desde el lateral o la parte trasera del proyector (fuera de la zona de peligro). Igualmente, al encender la alimentación, asegúrese de que nadie dentro del rango de proyección está mirando a la lente.

1. Retire la tapa de la lente.

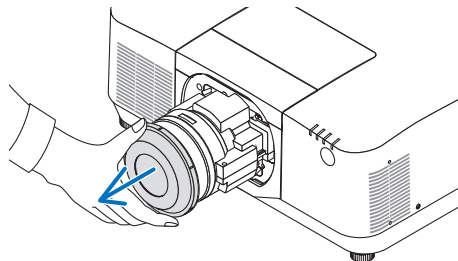

2. Pulse el botón (POWER) en la caja del proyector o el botón POWER ON del mando a distancia.

El indicador POWER encendido en verde comenzará a parpadear en azul. Después de eso, la imagen será proyectada en la pantalla.

SUGERENCIA:

- Cuando se visualiza el mensaje “¡EL PROYECTOR ESTÁ BLOQUEADO! INTRODUZCA SU CONTRASEÑA.”, quiere decir que la característica [SEGURIDAD] está activada.

Después de encender el proyector, asegúrese de que el ordenador o la fuente de vídeo se encuentren encendidos.

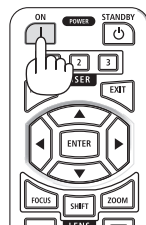

NOTA:

- Se visualizará una pantalla azul (fondo azul) cuando no exista ninguna señal de entrada (según los ajustes predeterminados del menú).

Realización de la calibración de la lente

Después de montar o de sustituir un objetivo, disponible por separado, realice la [CALIBRACIÓN DE LENTE] manteniendo pulsado el botón ZOOM/L-CALIB. en la caja durante unos dos segundos.

La calibración corrige el zoom ajustable, el desplazamiento y la gama de enfoque. Si no realiza la calibración, podría no ser capaz de obtener el mejor enfoque y zoom incluso si ajusta el enfoque y el zoom para la lente.

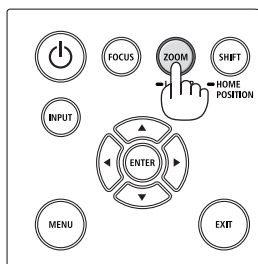

2. Proyección de una imagen (funcionamiento básico)

Nota acerca de la pantalla inicial (pantalla de selección de idioma de menú)

Cuando encienda el proyector por primera vez, accederá al menú inicial. Este menú le da la oportunidad de seleccionar uno de los 30 idiomas del menú.

Para seleccionar un idioma del menú siga los pasos que se indican a continuación:

1. Use el botón ▲, ▼, ◀ o ▶ para seleccionar uno de los 30 idiomas del menú.

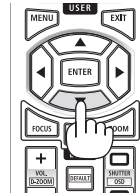

2. Pulse el botón ENTER para ejecutar la selección.

Después de hacerlo, puede continuar con las operaciones del menú.

Si lo desea, puede seleccionar el idioma del menú posteriormente.

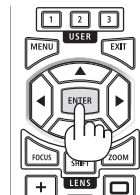

NOTA:

- Si se muestra el mensaje, [AJUSTE LA FECHA Y LA HORA.], configure la fecha y hora actuales. Si no se muestra este mensaje, se recomienda completar el ajuste de [CONFIG. DE FECHA Y HORA].
- Extraiga la tapa de la lente mientras la alimentación del proyector está activada. Si la tapa de la lente está instalada, podría deformarse debido a las altas temperaturas.
- Si el indicador STATUS está iluminado en naranja con el botón de alimentación pulsado, el proyector no se encenderá puesto que [BLOQ. PANEL DE CONT.] está en [ACT.]. Cancele el bloqueo desactivándolo.
- Mientras el indicador POWER parpadee en cortos ciclos en azul, la alimentación no podrá ser desconectada utilizando el botón de alimentación.
- Si el proyector se mantiene en el modo de reposo o en cualquier otro estado similar, la temperatura de los componentes internos podría aumentar al usar el proyector dentro de su temperatura de funcionamiento normal. Si enciende la alimentación en este estado, el ventilador de enfriamiento se encenderá y la imagen se proyectará en unos instantes.

2-4. Selección de una fuente

Selección de una fuente de ordenador o de vídeo

NOTA:

- Encienda el equipo de la fuente de ordenador o vídeo conectado al proyector.

Detección automática de la señal

Pulse el botón INPUT durante 1 segundo o más. El proyector buscará la fuente de entrada disponible y la visualizará. La fuente de entrada cambiará de la siguiente manera:

HDMI1 → HDMI2 → HDBaseT → SDI → HDMI1 → ...

- Púlselo brevemente para visualizar la pantalla [ENTRADA].

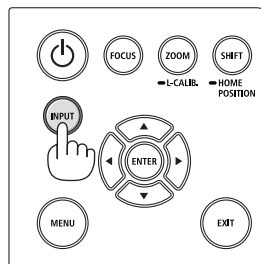

- Pulse los botones ▼/▲ para asociar el terminal de entrada objetivo y enseguida pulse el botón ENTER para cambiar la entrada. Para eliminar la visualización del menú en la pantalla [ENTRADA], pulse el botón MENU o EXIT.

SUGERENCIA:

- Si no hay ninguna señal de entrada disponible, la entrada será omitida.

Uso del mando a distancia

Pulse cualquiera de los botones HDMI1, HDMI2, HDBaseT o SDI.

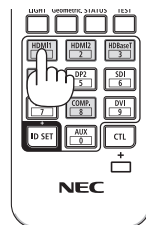

Seleccionar la fuente predeterminada

Puede ajustar una fuente como fuente predeterminada de tal manera que sea visualizada cada vez que el proyector se encienda.

1. Pulse el botón **MENU**.

Se visualizará el menú.

2. Pulse el botón **▶** para seleccionar **[CONFIG.]** y pulse el botón **▼** o **ENTER** para seleccionar **[MENÚ(1)]**.

3. Pulse el botón **▶** para seleccionar **[OPCIONES DE FUENTE]** y pulse el botón **▼** o **ENTER**.

4. Seleccione **[SEL. ENTRADA PREDET.]** y pulse el botón **ENTER**.



La pantalla **[SEL. ENTRADA PREDET.]** será visualizada.



5. Seleccione una fuente como la fuente predeterminada y pulse el botón **ENTER**.

6. Pulse el botón **EXIT** varias veces para cerrar el menú.

7. Reinicie el proyector.

La fuente que seleccionó en el paso 5 será proyectada.

2-5. Ajuste del tamaño y la posición de la imagen

Puede utilizar el desplazamiento de la lente, la pata de inclinación ajustable, el zoom y el enfoque para ajustar el tamaño y la posición de la imagen.

Los dibujos y los cables no aparecen en las ilustraciones de este capítulo para mostrar los ejemplos con mayor claridad.

Ajuste de la posición vertical y horizontal de la imagen proyectada
"Desplazamiento de la lente" (→ página 28)

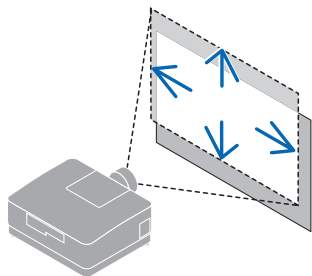

Ajuste del enfoque
"Enfoque" (→ página 30)

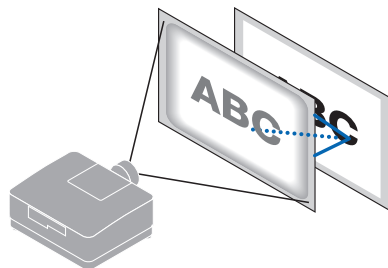

Ajuste con precisión del tamaño de una imagen
"Zoom" (→ página 32)

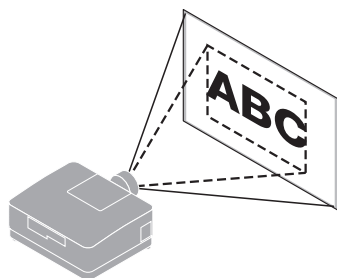

Ajuste de la inclinación de la imagen proyectada
"Pata de inclinación" (→ página 33)

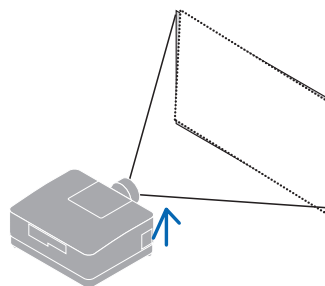

Ajuste de la posición vertical de una imagen proyectada (desplazamiento de lente)

PRECAUCIÓN

- Realice el ajuste por detrás o desde el lateral del proyector. Si los ajustes se llevan a cabo desde delante, sus ojos podrían estar expuestos a una luz potente y resultar dañados.
- Mantenga las manos alejadas de la zona de montaje de la lente mientras realiza el desplazamiento de la lente. De lo contrario podría resultar en dedos pellizcados por el movimiento de la lente.

1. Pulse el botón **SHIFT/HOME POSITION** de la caja o el botón **SHIFT** del mando a distancia.

Se visualizará la pantalla [DESPLAZAMIEN. LENTE].



2. Pulse los botones **▼▲◀▶** para mover la imagen proyectada.

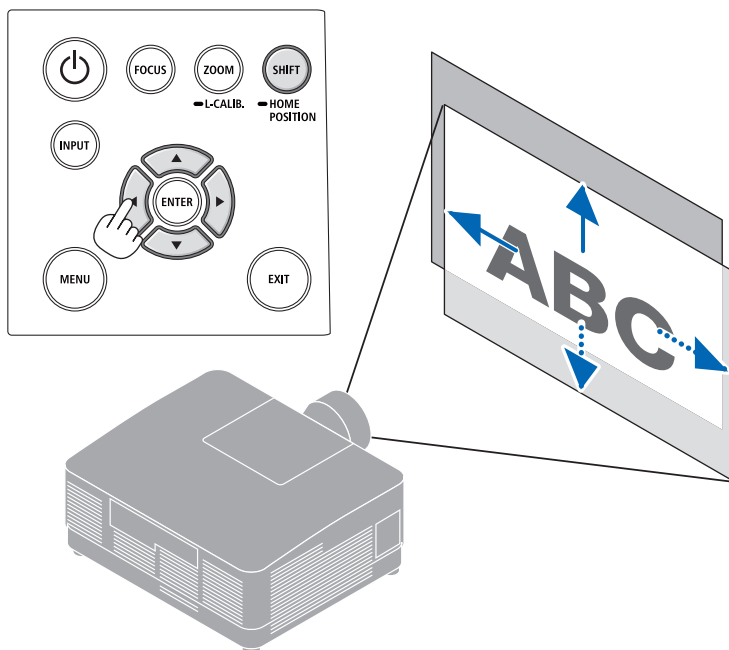

2. Proyección de una imagen (funcionamiento básico)

Para ajustar la lente en la posición de inicio

Pulse y mantenga pulsado el botón SHIFT/HOME POSITION durante 2 segundos. La lente montada en el proyector vuelve a la posición de inicio. (más o menos a la posición central)

NOTA:

- Si la lente se desplaza al máximo en la dirección diagonal, el área periférica de la pantalla se oscurecerá o ensombrecerá.

SUGERENCIA:

- La siguiente imagen muestra el rango de ajuste de desplazamiento de la lente (método de proyección: escritorio/frontal) del objetivo NP54ZL.

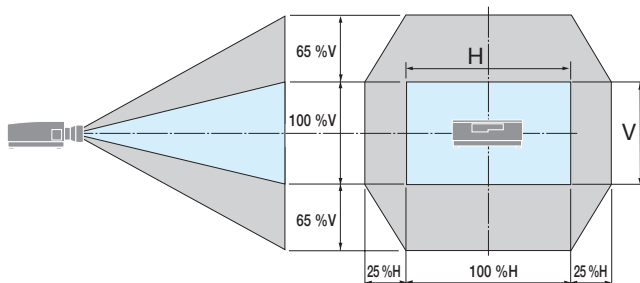

Descripción de los símbolos: V indica vertical (altura de la imagen proyectada), H indica horizontal (anchura de la imagen proyectada).

Enfoque

Recomendamos realizar el ajuste del enfoque después de dejar el proyector en el estado en el que se haya proyectado el MODELO DE PRUEBA durante más de 30 minutos.

Lentes aplicables: NP51ZL/NP52ZL/NP53ZL

1. Pulse el botón FOCUS.

Aparecerá la pantalla de control [ENFOQUE DE LA LENTE].



Pulse los botones ◀▶ para ajustar el enfoque.

2. Cuando el cursor se encuentra en el [CENTRO] del menú en pantalla, pulse el botón ◀ o ▶ para alinear el enfoque alrededor del eje óptico.

- * La imagen muestra un ejemplo cuando el desplazamiento de la lente se mueve hacia arriba. Ajuste la lente hasta que el borde inferior de la pantalla de proyección esté enfocado.

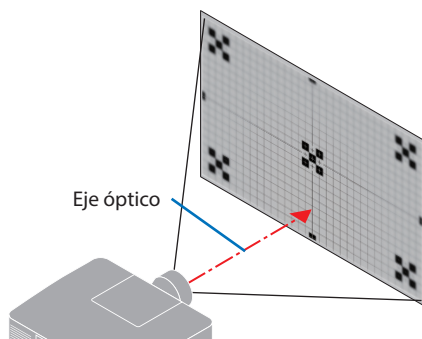
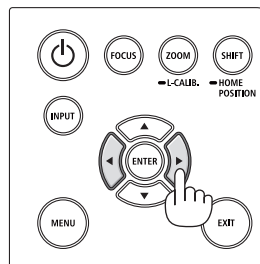
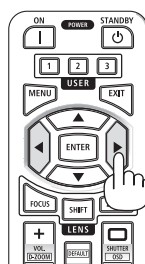
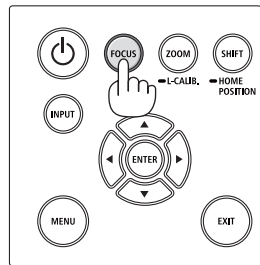
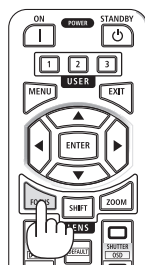

2. Proyección de una imagen (funcionamiento básico)

3. Pulse el botón ▼ para seleccionar [ALREDEDOR] en el menú en pantalla y, a continuación, pulse el botón ◀ o ▶ para alinear el enfoque de la periferia de la pantalla.

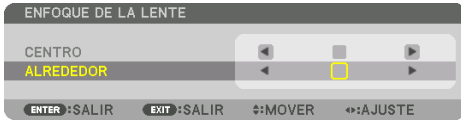

4. Repita los pasos 2 y 3 hasta que toda la pantalla de proyección esté enfocada.

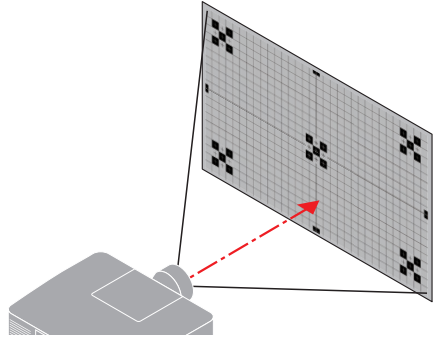

Lentes aplicables: NP54ZL/NP55ZL/NP56ZL

1. Pulse el botón FOCUS.

Aparecerá la pantalla de control [ENFOQUE DE LA LENTE].

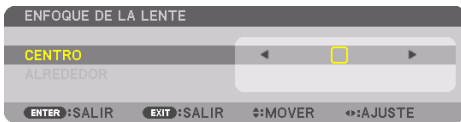

Pulse los botones ◀▶ para ajustar el enfoque.

* EI ENFOQUE DE LA LENTE [ALREDEDOR] no está disponible con este objetivo.

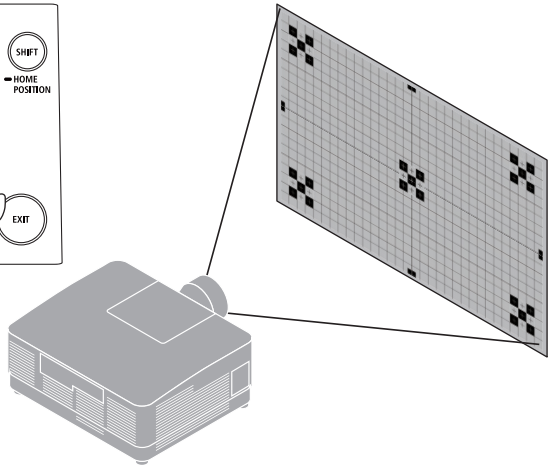
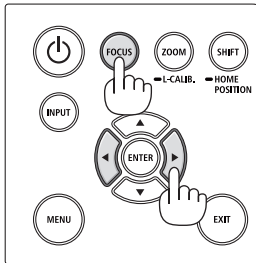
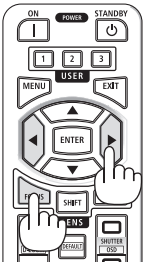

Zoom

1. Pulse el botón ZOOM/L-CALIB..

Se visualizará la pantalla de ajuste [ZOOM].



- * De otro modo, pulse el botón ZOOM del mando a distancia.
Pulse los botones ◀▶ para ajustar el zoom.

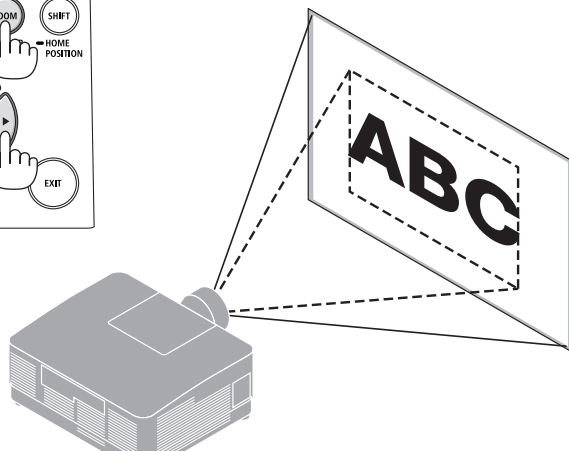
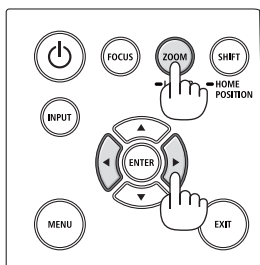
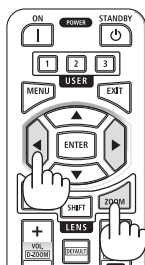

Ajuste de la pata de inclinación

1. Para ajustar, gire la pata de inclinación izquierda y derecha.

Al girarse, la pata de inclinación se alarga o acorta.

Gire una de las patas de inclinación para ajustar la imagen de forma que esté nivelada.

- La pata de inclinación puede alargarse hasta un máximo de 10 mm/0,4".
- La pata de inclinación puede usarse para inclinar el proyector hasta un máximo de 1,4°.

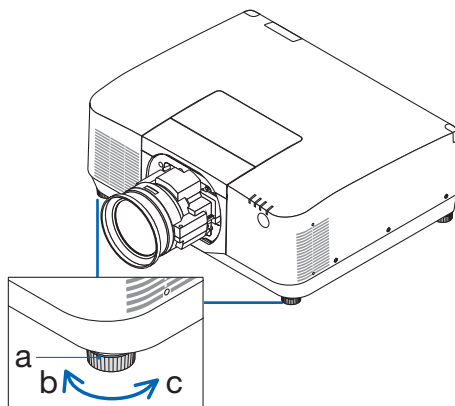
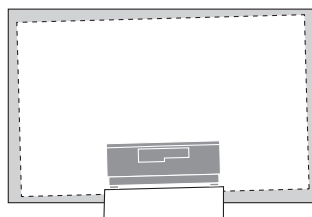

a: Pata de inclinación/b: Arriba/c: Abajo

NOTA:

- No alargue la pata de inclinación por encima de los 10 mm/0,4". Si lo hace, el proyector perderá estabilidad.
- No utilice la pata de inclinación para ningún otro propósito que no sea el de ajustar la inclinación del ángulo de instalación del proyector.

Utilizar inadecuadamente la pata de inclinación, como por ejemplo transportar el proyector por la pata de inclinación o engancharlo a una pared usando la pata de inclinación, podría dañar el proyector.

2-6. Ajustar una imagen y sonido

Ajuste de la imagen

Visualice el menú en pantalla [AJUSTE] y ajuste la imagen. Consulte el Manual de instalación para más detalles.

Subir o bajar el volumen

El nivel de sonido desde el terminal AUDIO OUT puede ser ajustado.

Importante:

- No suba el volumen al nivel máximo en el sistema de altavoces externo conectado a la AUDIO OUT del proyector. De lo contrario, se puede producir un sonido inesperado y alto en el momento de encender o apagar el proyector, ocasionando daños en su sistema auditivo. Cuando ajuste el volumen en el sistema de altavoces externo, ajuste el nivel de volumen del sistema de altavoces en un valor menor a la mitad de su clasificación y ajuste el volumen en el proyector para obtener el nivel de sonido apropiado.



Cuando no se visualiza ningún menú, los botones ◀ y ▶ en la caja del proyector funcionan como control de volumen.

- En el mando a distancia, pulse el botón VOL./D-ZOOM (+) o (-).

NOTA:

- No se puede ajustar el volumen usando el botón ◀ o ▶ en los siguientes casos.
 - Cuando se visualiza el menú en pantalla
 - Al ampliar la pantalla pulsando los botones VOL./D-ZOOM (+) (-) mientras se mantiene pulsado el botón CTL del mando a distancia

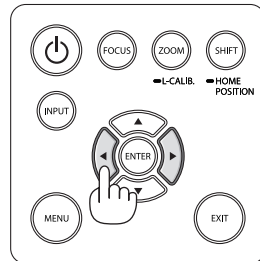
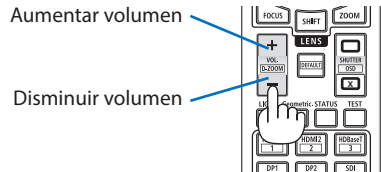

2-7. Apagar el proyector

Para apagar el proyector:

1. Primero, pulse el botón  (POWER) de la caja del proyector o el botón STANDBY del mando a distancia.

Aparecerá el mensaje [ALIMENTACIÓN DESACTIVADA / ¿ESTÁ USTED SEGURO? / SESIÓN-AHORRO DE CO2 0.000[g-CO2]].

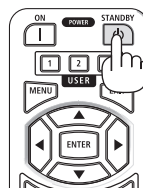
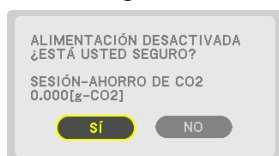

2. En segundo lugar, pulse el botón ENTER o pulse el botón  (POWER) o el botón STANDBY de nuevo.

La fuente de luz se apagará y el suministro de alimentación será desactivado.

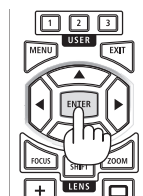

PRECAUCIÓN

- Las piezas del proyector podrían llegar a calentarse temporalmente si se apaga el proyector con el botón POWER o si desconecta el suministro de alimentación de CA durante la operación del proyector de forma normal. Tenga cuidado al sujetar el proyector.

NOTA:

- Mientras el indicador POWER parpadee en cortos ciclos en azul, la alimentación no podrá ser desconectada.
- No desenchufe el cable de alimentación del proyector ni de la toma de corriente de la pared mientras se está proyectando una imagen. De lo contrario podría deteriorar el terminal AC IN del proyector o el contacto de la clavija de alimentación. Para desactivar la alimentación de CA mientras se está proyectando una imagen utilice el disyuntor, etc.
- No desconecte el suministro de alimentación de CA del proyector antes de que transcurran 10 segundos después de haber realizado el ajuste o cambios de ajuste y cerrar el menú. De lo contrario, los cambios y ajustes realizados pueden perderse.

2-8. Después del uso

1. Desenchufe el cable de alimentación.

- ① Tire a una posición adecuada mientras presiona hacia abajo la perilla del tope del cable de alimentación.
- ② Presione hacia abajo la perilla de la abrazadera para abrir la abrazadera y sacar el cable de alimentación.

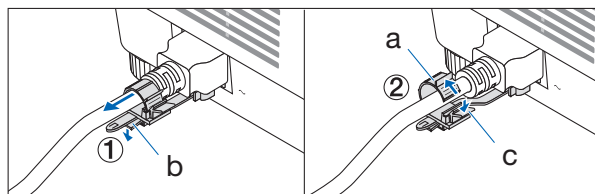

a: Abrazadera/b: Perilla (tope del cable de alimentación)/c: Perilla (abrazadera)

2. Desconecte todos los demás cables.

3. Monte la tapa de la lente en la lente.

4. Antes de mover el proyector, retraiga la pata de inclinación si ha sido extendida.

3. Apéndice

3-1. Especificaciones

Nombre del modelo		PA1705UL-W/PA1705UL-B	PA1505UL-W/PA1505UL-B
Método		Método de proyección de obturador de cristal líquido de tres colores primarios	
Especificaciones de las partes principales			
Panel de cristal líquido	Tamaño	1,0" × 3 (relación de aspecto: 16:10)	
	Píxeles ^{(*)1}	2 304 000 (1920 puntos × 1200 líneas)	
Lentes de proyección	Consulte las especificaciones de la lente opcional (→ página 39)		
	Zoom	Motorizado	
	Enfoque	Motorizado	
	Desplazamiento de la lente	Motorizado	
Fuente de luz		Diodo láser con fósforo	
Dispositivo óptico		Aislamiento óptico mediante espejo dicróico, combinación con prisma dicróico	
Potencia de luz ^{(*)2}		16 000 lm ^{(*)3} 17 000 lm (centro)	14 000 lm ^{(*)3} 15 000 lm (centro)
Tamaño de la pantalla (distancia de proyección)		60"–500" (la distancia de proyección depende de la lente)	
Reproducción de color		Procesamiento de color de 10 bits (aprox. 1,07 billones de colores)	
Frecuencia de barrido	Horizontal	15 kHz, de 24 a 153 kHz	
	Vertical	24, 25, 30, 48 Hz, de 50 a 85 Hz, 100, 120 Hz	
Conectores de entrada/salida			
HDMI IN 1/2	Entrada de vídeo	Tipo A × 2 Deep Color, LipSync, HDCP ^{(*)4} , 4K	
	Entrada de audio	Frecuencia de muestreo: 32/44,1/48 kHz Bits de muestreo: 16/20/24 bits	
HDBaseT IN	Entrada de vídeo	RJ-45 x1, Deep Color, LipSync, HDCP ^{(*)4} , 4K	
	Entrada de audio	Frecuencia de muestreo: 32/44,1/48 kHz Bits de muestreo: 16/20/24 bits	
	Control	100BASE-TX, Art-Net, PLink clase 2	
HDBaseT OUT	Salida de vídeo	RJ-45 x1, Deep Color, LipSync, HDCP ^{(*)4} , 4K	
	Salida de audio	Frecuencia de muestreo: 32/44,1/48 kHz Bits de muestreo: 16/20/24 bits	
	Control	100BASE-TX, Art-Net, PLink clase 2	
SDI IN	Entrada de vídeo	BNC x1 3G/HD/SD	
	Entrada de audio	Audio estéreo de 2 canales Canal de audio 1: L ch Canal de audio 2: R ch Frecuencia de muestreo: 48 kHz	
AUDIO OUT		Clavija mini estéreo × 1 (común a todas las señales)	
USB		Fuente de alimentación USB tipo A × 1, 5,0 V/1,4 A	
Terminales de control	LAN	RJ-45 × 1, 10BASE-T/100BASE-TX, Art-Net, PLink clase 2	
	PC CONTROL	D-Sub de 9 contactos × 1, RS232C	
	REMOTE	Clavija mini estéreo × 1	
Altavoz incorporado		No aplicable	

Nombre del modelo		PA1705UL-W/PA1705UL-B	PA1505UL-W/PA1505UL-B
Entorno de uso ^{(*)5}		Temperatura de funcionamiento: 32 a 113 °F (0 a 45 °C)	
		Humedad de funcionamiento: 20 a 80 % (sin condensación)	
		Temperatura de almacenamiento: 14 a 122 °F (-10 a 50 °C)	
		Humedad de almacenamiento: 20 a 80 % (sin condensación)	
		Altitud de operación: 0 a 3650 m/12 000 pies	
Suministro de alimentación		100-240 V CA, 50/60 Hz	
Consumo de energía		1035 W (100-130 V CA) 995 W (200-240 V CA)	960 W (100-130 V CA) 925 W (200-240 V CA)
Consumo de energía (estado de espera)	Red habilitada	0,4 W (100-130 V CA)/0,5 W (200-240 V CA)	
	Red deshabilitada	0,15 W (100-130 V CA)/0,20 W (200-240 V CA)	
Corriente de entrada nominal		12,8 A (100-130 V CA) 5,6 A (200-240 V CA)	11,6 A (100-130 V CA) 5,1 A (200-240 V CA)
Especificación del cable de alimentación		15 A o superior	
Dimensiones externas		23,6" (ancho) × 9,0" (alto) × 19,3" (profundo)/ 599 (ancho) × 230 (alto) × 490 (profundo) mm (sin incluir las partes salientes)	
		23,6" (ancho) × 9,4" (alto) × 19,3" (profundo)/ 599 (ancho) × 238 (alto) × 490 (profundo) mm (incluyendo las partes salientes)	
Peso		63,3 lbs/28,7 kg (sin incluir la lente)	

*1 Los píxeles efectivos son más del 99,99 %.

*2 Este es el brillo al instalar el objetivo NP54ZL (vendido por separado) y cuando [MODO DE LUZ REF.] está ajustado en [NORMAL], [AJUSTAR LUZ REF.] está ajustado en [100] y [PREAJUSTAR] está ajustado en [BRILLO-ALTO]. Al utilizar [AJUSTAR LUZ] se reducirá el brillo. Si está seleccionado cualquier otro modo como el modo [PREAJUSTAR], el valor de salida de luz podría disminuir ligeramente.

*3 En conformidad con ISO21118-2020

*4 Si no puede ver ningún contenido a través de la entrada HDMI, esto no significa necesariamente que el proyector no esté funcionando correctamente. Con la implementación de HDCP, hay ocasiones en las que determinados contenidos están protegidos con la HDCP y es posible que no se visualicen debido a la decisión/intención de la comunidad de la HDCP (protección de contenido digital, LLC).

Vídeo: HDR, Deep Color, 8/10/12 bits, Lip Sync.

Audio: LPCM; hasta 2 canales, tasa de muestreo 32/44,1/48 KHz, bit de muestreo; 16/20/24 bits

HDMI: Compatible con HDCP 2.2/1.4

HDBaseT: Compatible con HDCP 2.2/1.4

*5 Las funciones de protección del proyector se activarán en función de la temperatura del entorno operativo.

• Para obtener información adicional, visite:

EE. UU.: <https://www.sharpnecdisplays.us>

Europa: <https://www.sharpnecdisplays.eu>

Global: <https://www.sharp-nec-displays.com/global/>

Para más información sobre nuestros accesorios opcionales, visite nuestro sitio web o consulte nuestro folleto.

Las especificaciones están sujetas a cambios sin previo aviso.

Lente opcional (se vende por separado)

NP51ZL	Relación de proyección 0,53–0,65 : 1, F1,85–2,20, f=12,0-14,6 mm
NP52ZL	Relación de proyección 0,65–0,87 : 1, F1,84–2,25, f=14,4-19,1 mm
NP53ZL	Relación de proyección 0,86–1,25 : 1, F1,80–2,24, f=19,0-27,6 mm
NP54ZL	Relación de proyección 1,24–2,01 : 1, F1,80–2,24, f=27,7-44,3 mm
NP55ZL	Relación de proyección 1,98–3,95 : 1, F1,84–2,58, f=43,8-86,0 mm
NP56ZL	Relación de proyección 3,92–7,50 : 1, F1,80-2,40, f=86,0-165,0 mm

NOTA:

- La relación de proyección anterior es para la proyección en una pantalla de 100".
- NP51ZL, NP52ZL y NP56ZL estarán disponibles en el mercado después de abril del 2024. Los valores para NP51ZL, NP52ZL y NP56ZL indicados en este manual son provisionales; póngase en contacto con su distribuidor para obtener información detallada o consulte el manual más reciente en nuestro sitio web.

Función Nombre del modelo de la lente	Desplazamiento motorizado de la lente	Zoom motorizado	Enfoque motorizado		CALIBRACIÓN DE LENTE	Posición de inicio	MEMORIA LENTE REF.
			CENTRO	ALREDEDOR			MEMORIA LENTE
NP51ZL	Sí	Sí	Sí	Sí	Sí	Sí	Sí
NP52ZL	Sí	Sí	Sí	Sí	Sí	Sí	Sí
NP53ZL	Sí	Sí	Sí	Sí	Sí	Sí	Sí
NP54ZL	Sí	Sí	Sí	No	Sí*	Sí	Sí*
NP55ZL	Sí	Sí	Sí	No	Sí*	Sí	Sí*
NP56ZL	Sí	Sí	Sí	No	Sí*	Sí	Sí*

* Excepto el enfoque [ALREDEDOR]

3-2. Solución de problemas

Esta sección le ayuda a resolver posibles problemas que puede tener al ajustar o utilizar el proyector.



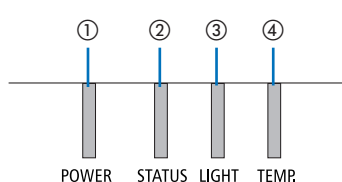















Función de cada indicador



- ① Indicador POWER
- ② Indicador STATUS
- ③ Indicador LIGHT
- ④ Indicador TEMP.

Mensaje del indicador (mensaje de estado)

POWER	STATUS	LIGHT	TEMP.	Estado del proyector
Desactivado	Desactivado	Desactivado	Desactivado	Alimentación desactivada
Naranja (Parpadeo ^{*1})	Desactivado	Desactivado	Desactivado	En el estado de espera ([AHORRO DE ENERGÍA] está [ACT.] y la red está lista.
Naranja (Parpadeo ^{*2})	Desactivado	Desactivado	Desactivado	En el estado de espera ([AHORRO DE ENERGÍA] está [ACT.] y la red no está disponible.
Naranja (Luz)	Desactivado	Desactivado	Desactivado	En el estado de espera ([AHORRO DE ENERGÍA] está [ACT.] y la red no está disponible).
Naranja (Parpadeo ^{*3})	Desactivado	Desactivado	Desactivado	Se activa la hora [ACT.] como [TEMPOR. DE PROGRAMA]. (En el estado de espera)
Verde (Luz)	Desactivado	Desactivado	Desactivado	En el estado de reposo
Verde (Parpadeo ^{*3})	Desactivado	Desactivado	Desactivado	Se activa la hora [ACT.] como [TEMPOR. DE PROGRAMA]. (En el estado de reposo)
Azul (Luz)	Desactivado	Verde (Luz)	Desactivado	El estado de alimentación ([MODO DE LUZ REF.] es [NORMAL])

POWER	STATUS	LIGHT	TEMP.	Estado del proyector
 Azul (Luz)	 Desactivado	 Verde (Parpadeo* ³)	 Desactivado	El estado de alimentación ([MODO DE LUZ REF.] es [SILENCIO] o [LARGA DURACIÓN])
El estado varía	 Naranja (Parpadeo* ⁴)	El estado varía	 Desactivado	Se requiere la implementación de [CALIBRACIÓN DE LENTE].
 Azul (Luz)	 Verde (Parpadeo* ⁴)	El estado varía	 Desactivado	Realización de la calibración de la lente
 Azul (Luz)	El estado varía	 Desactivado	 Desactivado	La función obturador se está activando
 Azul (Parpadeo* ³)	 Desactivado	El estado varía	 Desactivado	[TEMPOR. DESACTIVADO] está activado, se activa la hora de [DESACT.] como [TEMPOR. DE PROGRAMA] (estado de alimentación)
 Azul (Parpadeo* ⁵)	 Desactivado	 Desactivado	 Desactivado	Preparación para el encendido [ACT.]

*1 Repetición para encender la luz durante 1,5 segundos/apagarla durante 1,5 segundos





















*2 Repetición para encender la luz durante 1,5 segundos/apagarla durante 7,5 segundos

*3 Repetición para encender la luz durante 2,5 segundos/apagarla durante 0,5 segundos

*4 Repetición para encender la luz durante 0,5 segundos/apagarla durante 0,5 segundos/encenderla durante 0,5 segundos/apagarla durante 2,5 segundos

*5 Repetición para encender la luz durante 0,5 segundos/apagarla durante 0,5 segundos

Mensaje del indicador (mensaje de error)

POWER	STATUS	LIGHT	TEMP.	Estado del proyector	Procedimiento
 Azul (Luz)	 Naranja (Luz)	El estado varía	 Desactivado	Se ha pulsado un botón mientras [BLOQ. PANEL DE CONT.] está activado.	Se activa [BLOQ. PANEL DE CONT.]. Se debe cancelar el ajuste para operar el proyector.
				Los números de ID del proyector y del mando a distancia no coinciden.	Compruebe el [ID DE CONTROL]
 Azul (Luz)	 Desactivado	 Naranja (Luz)	 Naranja (Luz)	Problema de temperatura	La temperatura ambiente es alta. Las funciones de protección del proyector se activarán en función de la temperatura del entor- no operativo. Reduzca la temperatura ambiente.
 Rojo (Parpadeo*5)	 Desactivado	 Desactivado	 Desactivado	Problema de temperatura	La temperatura ambiente se encuentra fuera de la temperatura de funcio- namiento. Compruebe si permanece alguna obstrucción cerca de la salida de escape.
 Rojo (Parpadeo*5)	 Rojo (Luz)	 Rojo (Luz)	 Desactivado	Error de montaje de la lente	La lente no está montada correctamente. Móntela.
 Azul (Luz)	El estado varía	 Naranja (Parpadeo*3) o (Parpadeo*5)  Rojo (Luz)	El estado varía	Error que requiere soporte de servicio	Aunque podrá seguir usando el proyector, le recomendamos ponerse en contacto con su proveedor o personal de servicio y solicitar una inspección.
 Rojo (Luz)	El estado varía	El estado varía	 Desactivado	Error que requiere soporte de servicio	Póngase en contacto con su distribuidor o personal de servicio. Asegúrese de revisar e informar el indicador de estado para pedir la reparación.

*3 Repetición para encender la luz durante 2,5 segundos/apagarla durante 0,5 segundos

*5 Repetición para encender la luz durante 0,5 segundos/apagarla durante 0,5 segundos

Cuando el protector de temperatura es activado:

Cuando la temperatura interna del proyector es demasiado alta o baja, el indicador POWER comenzará a parpadear en rojo durante un breve ciclo. Una vez sucede esto, el protector térmico se activará y el proyector puede ser apagado.

En este caso, por favor, tome las medidas siguientes:

- Saque la toma de alimentación del enchufe.
- Coloque el proyector en un lugar fresco si ha sido colocado en una alta temperatura ambiente.
- Limpie la rejilla de ventilación si se ha acumulado polvo.
- Deje el proyector durante aproximadamente una hora hasta que baje la temperatura interior.

Problemas comunes y sus soluciones

Problema	Compruebe los siguientes puntos
No se enciende o no se apaga	<ul style="list-style-type: none"> • Compruebe que el cable de alimentación está conectado y que el botón de alimentación del proyector o del mando a distancia está activado. • Compruebe si el proyector tiene un error de temperatura. Si la temperatura interior del proyector es demasiado alta o baja, es inhabilitado para encender el proyector como protección. Espere un momento y trate de encender el proyector de nuevo. • En caso de que sea difícil pensar que el problema no esté causado por las condiciones mencionadas anteriormente, desenchufe el cable de alimentación de la toma de corriente. A continuación, espere 5 minutos antes de enchufarlo nuevamente.
El proyector se apagará	<ul style="list-style-type: none"> • Asegúrese de que las funciones [TEMPOR. DESACTIVADO], [ENC. AUTO. DESACT.] o [TEMPOR. DE PROGRAMA] están deshabilitadas.
No hay imagen	<ul style="list-style-type: none"> • Compruebe si se ha seleccionado la entrada adecuada. Si aún no se visualizan imágenes, pulse el botón INPUT o uno de los botones de entrada nuevamente. • Asegúrese de que los cables están conectados correctamente. • Use los menús para ajustar el brillo y el contraste. • ¿Está [ACT. ALIM. OBTURADOR] del menú en pantalla ajustado en [CERRAR]? • Compruebe que el botón SHUTTER CLOSE no esté pulsado. • Restablezca los ajustes o configuraciones a los valores predeterminados de fábrica seleccionando la opción [REAJ.] del menú. • Si la función de seguridad está habilitada, introduzca la palabra clave registrada. • Si no se muestra la señal de entrada HDMI, intente lo siguiente. Vuelva a instalar su controlador de tarjeta de gráficos incorporado a su equipo o utilice un controlador actualizado. Para la reinstalación o actualización de su controlador, consulte la guía del usuario adjunta con su ordenador o tarjeta de gráficos, o contacte con el centro de soporte del fabricante de su equipo. Será su responsabilidad instalar el controlador o SO actualizado. No nos hacemos responsables de los problemas o fallos que surjan de dicha instalación. • La señal podría no ser compatible dependiendo del dispositivo de transmisión HDBaseT. Además, la interfaz RS232C podría no ser compatible. • Si el proyector se mantiene en el modo de reposo o en cualquier otro estado similar, la temperatura de los componentes internos podría aumentar al usar el proyector dentro de su temperatura de funcionamiento normal. Si la alimentación está activada cuando esto ocurre, el ventilador de enfriamiento se encenderá y se tardará un poco en proyectar la imagen. Espere un momento.
La imagen repentinamente se vuelve oscura	<ul style="list-style-type: none"> • Una habitación caliente puede activar las funciones de protección del proyector, resultando en una reducción temporal de la luminancia (brillo). Reduzca la temperatura de la habitación.
La tonalidad o el tinte de los colores no es normal	<ul style="list-style-type: none"> • Compruebe si se ha seleccionado un color apropiado en [COLOR DE PARED]. Si no es así, seleccione una opción apropiada. • Ajuste la opción [TINTE] en [AJUSTE DE LA IMAGEN].
La imagen no aparece cuadrada en la pantalla	<ul style="list-style-type: none"> • Mueva el proyector para mejorar el ángulo de la pantalla. • Realice la [CORRECCIÓN GEOMÉTRICA] cuando el trapecioide esté distorsionado.

Problema	Compruebe los siguientes puntos
La imagen se ve borrosa	<ul style="list-style-type: none"> • Ajuste el enfoque. • Mueva el proyector para mejorar el ángulo de la pantalla. • Asegúrese de que la distancia entre el proyector y la pantalla está dentro del margen de ajuste de la lente. • ¿Ha desplazado la lente en una cantidad que excede el rango garantizado? • Si se enciende el proyector después de trasladarlo de un lugar frío a uno templado, puede producirse condensación en la lente. Si esto sucediera, deje el proyector reposar hasta que ya no haya condensación en la lente.
La imagen se desplaza verticalmente, horizontalmente o en ambas direcciones	<ul style="list-style-type: none"> • Compruebe la resolución y la frecuencia del ordenador. Asegúrese de que la resolución que esté intentando visualizar sea compatible con el proyector. • Ajuste la imagen del ordenador manualmente utilizando la opción horizontal/vertical de [OPCIONES DE IMAGEN].
El mando a distancia no funciona	<ul style="list-style-type: none"> • Apunte el transmisor de infrarrojos del mando a distancia hacia el receptor del mando a distancia del proyector. • Instale nuevas pilas. • Compruebe que no hay obstáculos entre usted y el proyector. • Párese a una distancia máxima de 20 m/787 pulgadas del proyector. • Si se ha establecido un [ID DE CONTROL], compruebe si el número de ID del mando a distancia coincide con el número de ID del proyector.
No se muestra el menú en pantalla	<ul style="list-style-type: none"> • Compruebe si el silenciamiento de la pantalla está activo. El silenciamiento de la pantalla puede desactivarse de los modos siguientes: <ul style="list-style-type: none"> - Pulse el botón OSD OPEN mientras mantiene pulsado el botón CTL en el mando a distancia. - Mantenga pulsado el botón MENU de la caja del proyector durante al menos 10 segundos.
El indicador está encendido o parpadea	<ul style="list-style-type: none"> • Vea el mensaje del indicador.

Para obtener más información, póngase en contacto con su distribuidor.

3-3. Montaje de una lente (se vende por separado)

En este proyector pueden utilizarse seis tipos de lente tipo bayoneta. Las descripciones aquí indicadas son para la lente NP54ZL. Instale las otras lentes del mismo modo.

Después de instalar o sustituir el objetivo, pulse el botón ZOOM/L-CALIB. de proyector para realizar la [CALIBRACIÓN DE LENTE]. Al realizar la [CALIBRACIÓN DE LENTE], se calibra el margen de ajuste del desplazamiento de la lente.

ADVERTENCIA:

(1) Apague la alimentación y espere hasta que el ventilador de enfriamiento se detenga, (2) desconecte el cable de alimentación y espere hasta que la unidad se enfríe antes de montar o desmontar la lente. De lo contrario, podría sufrir lesiones oculares, descargas eléctricas o quemaduras.

Importante:

- El proyector y las lentes están hechos de piezas de precisión. No los someta a golpes o impactos excesivos.
- Retire la lente vendida por separado cuando mueva el proyector. De lo contrario, la lente podría sufrir un impacto al mover el proyector, dañando la lente y el mecanismo de desplazamiento de la lente.
- Si es necesario mover el proyector con la lente instalada, como por ejemplo al instalarse en un lugar alto o específico, use los tornillos incluidos con el objetivo para asegurarlo al proyector. No sujete la lente cuando mueva el proyector.
- Al desmontar la lente del proyector, regrese la lente a la posición de inicio antes de apagar la alimentación. No hacerlo podría impedir el montaje o desmontaje de la lente debido a la falta de espacio entre el proyector y la lente.
- Nunca toque la superficie de la lente mientras el proyector esté en funcionamiento.
- Tenga mucho cuidado de no dejar suciedad, grasa, etc., en la superficie de la lente y no raye la superficie de la lente.
- Realice estas operaciones en una superficie plana sobre un paño, etc., para evitar que la lente se raye.
- Si va a dejar la lente desacoplada del proyector durante largos períodos de tiempo, instale la tapa antipolvo en el proyector para evitar que el polvo o la suciedad entren en su interior.

Montaje

1. Retire la tapa antipolvo del proyector.

Extraiga el extremo inferior de la tapa antipolvo con los dedos.

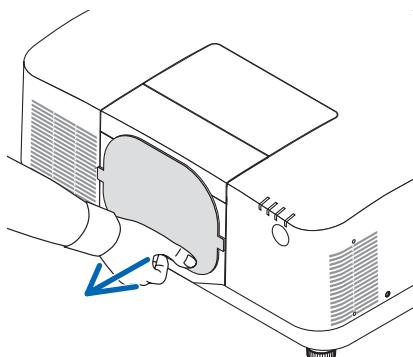

2. Retire la tapa de la lente de la parte trasera de la lente.

NOTA:

- Asegúrese de extraer la tapa de la lente en la parte trasera de la unidad. Si el objetivo permanece instalado en el proyector con la tapa de la lente, podría causar una avería.

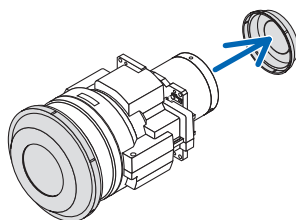

3. Retire la cubierta de la lente.

Tire de la cubierta hacia delante aproximadamente 2 cm, a continuación, levántela.

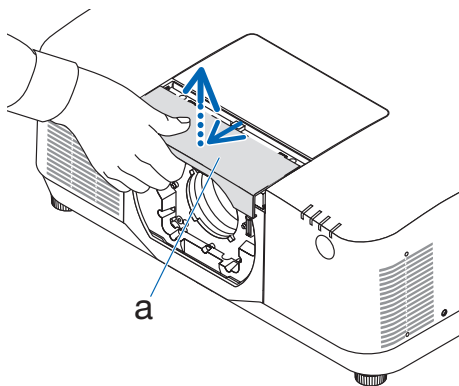

a: Cubierta de la lente

4. Compruebe que la palanca de bloqueo de la lente esté en la posición UNLOCK.

Si se encuentra en la posición LOCK, presione el lado derecho de la palanca de bloqueo de la lente para moverla hacia la posición UNLOCK.

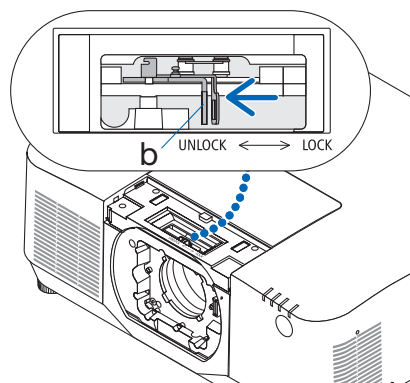

b: Palanca de bloqueo de la lente

5. Con la placa del objetivo orientada hacia arriba, introduzca el objetivo en el orificio de la lente del proyector.

Alinee la posición del conector e inserte con suavidad al máximo posible.

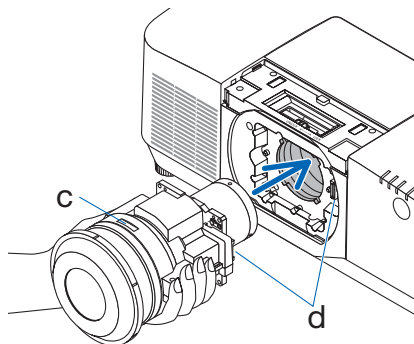

c: Placa/d: Conector

6. Mientras sostiene el objetivo con la mano, pulse el lado izquierdo de la palanca de bloqueo de la lente hacia la posición LOCK hasta que se detenga.

Un clic confirmará que el objetivo está conectado al cuerpo del proyector.

Las partes izquierda y derecha de la palanca de bloqueo de la lente se abrirán al instalar correctamente el objetivo.

NOTA:

- El objetivo no se bloqueará en posición si está inclinado. Mueva la palanca de bloqueo de la lente con el objetivo instalado en el orificio de la lente.

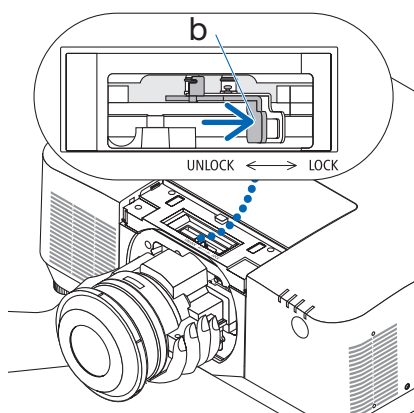

b: Palanca de bloqueo de la lente

7. Coloque la cubierta de la lente en el proyector.

- (1) Deje un espacio de aproximadamente 2 cm al instalar la cubierta de la lente.
- (2) Empújela en la dirección de la flecha.

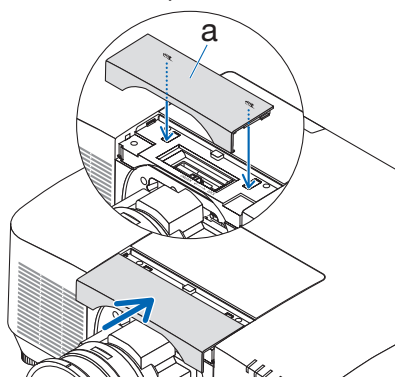

a: Cubierta de la lente

Extracción

Preparaciones:

1. Encienda el proyector y muestre una imagen.
2. Mantenga pulsado el botón SHIFT/HOME POSITION durante más de 2 segundos. La posición de la lente se desplazará a la posición de inicio.
3. Apague el interruptor de alimentación principal y, a continuación, desenchufe el cable de alimentación.
4. Monte la tapa de la lente en la lente.
5. Espere hasta que la caja del proyector esté lo suficientemente fría como para manipularla.

1. Retire la cubierta de la lente.

Tire de la cubierta hacia delante aproximadamente 2 cm, a continuación, levántela.

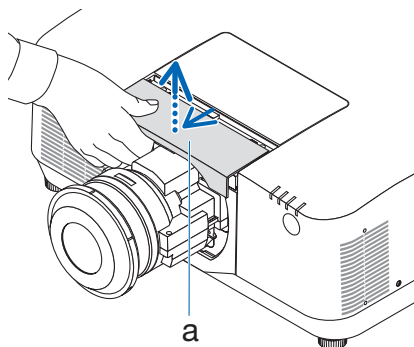

a: Cubierta de la lente

2. Mientras sostiene el objetivo con una mano, pulse el lado derecho de la palanca de bloqueo de la lente hacia la posición UNLOCK hasta que se detenga.

NOTA:

- Sujete firmemente el objetivo para evitar que se caiga.

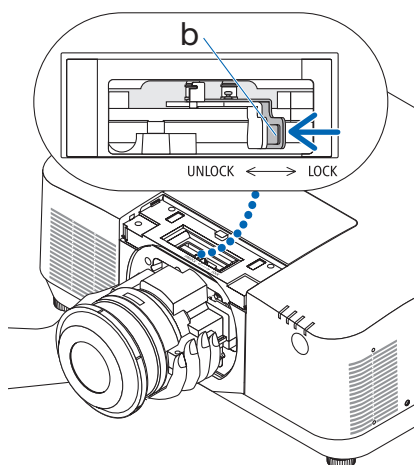

b: Palanca de bloqueo de la lente

3. Extraiga el objetivo con cuidado del proyector.

Una vez extraído el objetivo, instale la tapa trasera de la lente incluida con el objetivo antes de guardarlo.

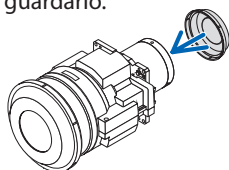

4. Coloque la cubierta de la lente en el proyector.

- (1) Deje un espacio de aproximadamente 2 cm al instalar la cubierta de la lente.
- (2) Empújela en la dirección de la flecha.

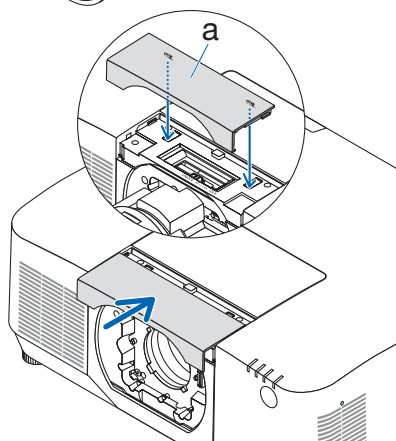
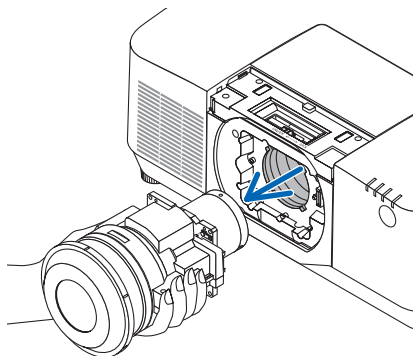

a: Cubierta de la lente

* Cuando no instale un objetivo, instale la tapa antipolvo suministrada con el proyector.

Alinee la tapa antipolvo con el cuerpo del proyector, coloque la sección inferior en el proyector y, a continuación, empuje el área circundante.

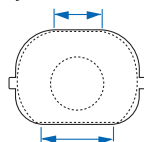

El lado inferior de la cubierta antipolvo es el lado con la zona plana más larga.

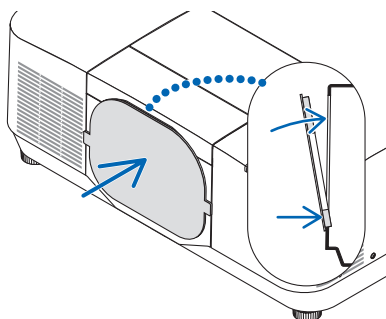

¡REGISTRE SU PROYECTOR! (para los residentes en Estados Unidos, Canadá y México)

Por favor, registre su nuevo proyector. Ello activará su garantía limitada de mano de obra y de las piezas y el programa de servicio InstaCare.

Visite nuestro sitio web en <https://www.sharpnecdisplays.us>, haga clic en el centro de soporte/ registre el producto y envíe su formulario completado online.

Una vez recibido, le enviaremos una carta de confirmación con todos los detalles necesarios para beneficiarse de forma rápida y fiable de los programas de servicio y de la garantía del líder industrial Sharp NEC Display Solutions of America, Inc.